

Modell: Ofelia

Produktinformation

Stand 09/2021

DAS SOFA



Bett 180 x 200, Hussenoptik Biese, Metallfuß 702 chrom glanz



Möbel



UMWELT & GESUNDHEIT



Longlife by JC Case

Aufbau und Bestellhinweise

- Kopfteil:** Standardausführung hinten unecht mit Spannstoff bezogen.
Gegen Aufpreis von hinten in Echtbezug möglich.
Aus ergonomisch geformtem PUR-Schaumstoff (mind. RG 25). Abdeckung aus Wattevlies.
Weicher, lockerer Polsteraufbau, bei dem eine modellbedingte oder gestalterisch gewünschte Wellenbildung der Bezüge warentypisch ist.
- Fuß- & Seitenteil:** In Hussenverarbeitung, Befestigung durch Klett, Hussen sind nicht waschbar
Standardausführung mit einer Husse in glatter Optik.
Gegen Aufpreis mit einer Husse in Biesen Optik möglich.
Tragende Teile des Gestells aus Massivholz und Holzwerkstoffen, Fläche mit Polserpappe verblendet.
- Seitenlänge:** Standardausführung in der Länge 200 cm.
Gegen Aufpreis mit einer Überlänge von 220 cm möglich
- Dekostoff** Das Modell kann in Dekostoff bestellt werden. Diese werden nicht auf Rapport verarbeitet.
Die Preise entnehmen Sie bitte der PG 6 bzw. der PG 10.
- Sonstiges:** Alle Betten werden mit einem Mittelsteg ausgeliefert.
Die Betten werden in zwei Collis ausgeliefert. Colli 1: Kopfteil / Colli 2: Fuß- und Seitenteil
- Polsterbett ohne Federholzrahmen und Matratze
Alle verwendeten Materialien entsprechen den Anforderungen der DGM laut RAL GZ 430.
- Alle in der Preisliste genannten Werte sind ca. Maße in Zentimeter, ermittelt nach üblicher Messmethode (s. RAL-GZ 430) und im unbenutzten Neuzustand.
Änderungen in Form, Farbe und Konstruktion im Rahmen des technischen Fortschritts behalten wir uns vor.
- Nahtverteilung:** Die Nahtverteilung kann bei Stoff- oder Lederverarbeitung unterschiedlich ausfallen.
Die Verarbeitung von Zier-, Kapp- oder Doppelnähten kann in den Stoff- oder Ledervarianten unterschiedlich ausfallen.

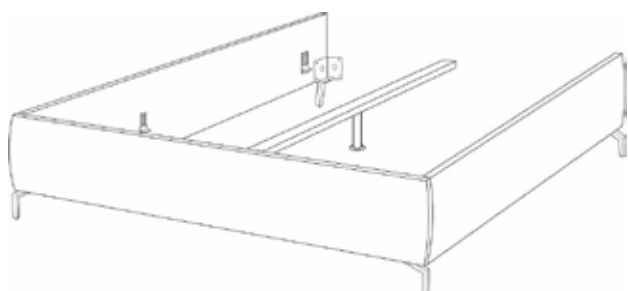

Nahtverteilung bei Stoffverarbeitung



Nahtverteilung bei Lederverarbeitung

Modell: Ofelia

Fußauswahl

DAS SOFA



697 (12 cm)
702 (15 cm)
283 (18 cm)
Chrom glänzend



370 (12 cm)
704 (15 cm)
300 (18 cm)
Chrom matt



245 (12 cm)
346 (15 cm)
284 (18 cm)
Schwarz matt



386 (12 cm)
387 (15 cm)
392 (18 cm)
Gold glänzend



882 (12 cm)
883 (15 cm)
286 (18 cm)
Holz-Metall
Eiche geölt

Hinweise Füße:

Metallfuß gold glänzend:
Holz-Metallfuß Eiche geölt:

Achtung! Für den Metallfuß gold glänzend berechnen wir einen Aufpreis!
Achtung! Für den Holz-Metallfuß Eiche geölt berechnen wir einen Aufpreis!



781 (12 cm)
782 (15 cm)
480 (18 cm)
Chrom glänzend



799 (12 cm)
798 (15 cm)
482 (18 cm)
Chrom matt



237 (12 cm)
236 (15 cm)
481 (18 cm)
Schwarz matt



974 (12 cm)
975 (15 cm)
976 (18 cm)
Holzfuß
Eiche geölt



974 (12 cm)
975 (15 cm)
976 (18 cm)
Holzfuß
Buche schwarz

Hinweise Füße:

Holzfuß Eiche geölt:
Holzfuß Buche schwarz:

Achtung! Für den Holzfuß Eiche geölt berechnen wir einen Aufpreis!
Achtung! Für den Holzfuß Buche schwarz berechnen wir einen Aufpreis!

Gegen Aufpreis:

umlaufender Sockel in Schwarz (12 cm)



Außenmaße:

Kopfteil / Gesamtbreite:
 200er : 243 cm
 180er : 223 cm
 160er : 203 cm
 140er : 183 cm

Liegefläche:
 200er : 200x200 cm
 180er : 200x180 cm
 160er : 200x160 cm
 140er : 200x140 cm

Fuß- / Kopfteilhöhe:
 18 cm : 106 cm
 15 cm : 103 cm
 12 cm : 100 cm

Fuß- / Bettseitenhöhe
 Basic:
 18 cm : 43 cm
 15 cm : 40 cm
 12 cm : 37 cm

Fuß- / Bettseitenhöhe
 Style:
 18 cm : 36 cm
 15 cm : 33 cm
 12 cm : 30 cm

Fußteil / Breite:
 200er : 214 cm
 180er : 194 cm
 160er : 174 cm
 140er : 154 cm

Seitenteil / Länge:
 Länge 200 : 219 cm
 Überlänge 220 : 239 cm

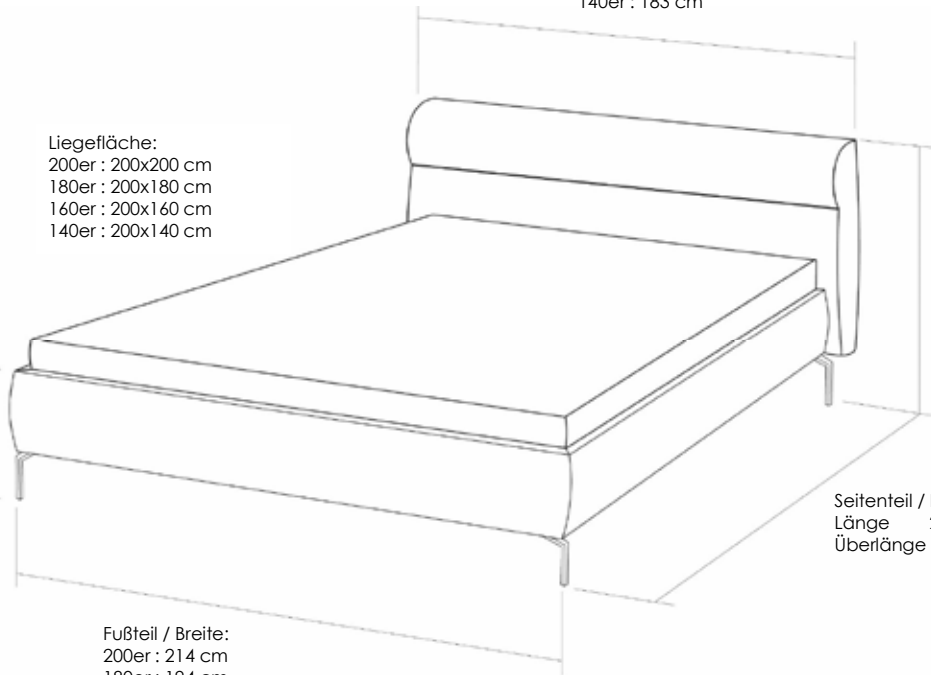

Innenmaße:

Beim Fuß- & Seitenteil Basic (25 cm) ist die Einlegetiefe in vier verschiedenen Höhen verstellbar.

Beim Fuß- & Seitenteil Style (18 cm) ist die Einlegetiefe in drei verschiedenen Höhen verstellbar.

Achtung! Beim Seitenteil Style ist das unterste Raster aufgrund der Bauhöhe nicht nutzbar.

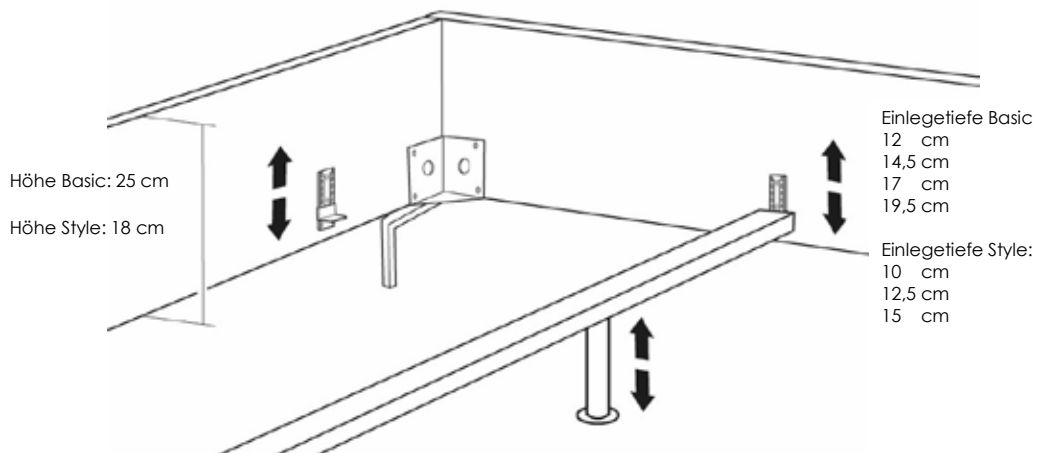





Höhe Basic: 25 cm
 Höhe Style: 18 cm

Einlegetiefe Basic:
 12 cm
 14,5 cm
 17 cm
 19,5 cm
 Einlegetiefe Style:
 10 cm
 12,5 cm
 15 cm

Zum sicheren Fixieren der Lattenroste werden serienmäßig vier Distanzhülsen und Schrauben mitgeliefert.





Modell: Ofelia
Kombinationen

DAS SOFA

	Basic			
Maße (ca. cm) Länge: 219 Breite: 183 - 243 Die Lieferung erfolgt in 2 Colli				
Art.-Nr.	90077	90076	90075	90074
Maße B x L	243 x 219	223 x 219	203 x 219	183 x 219
	Bett 200 Basic	Bett 180 Basic	Bett 160 Basic	Bett 140 Basic
Preisgruppe 6				
Preisgruppe 8				
Preisgruppe 10				
Preisgruppe D				
Preisgruppe H				
Preisgruppe J				
Preisgruppe M				
Preisgruppe T				
Preisgruppe X				
Aufpreise				
Kopfteil echt Stoff				
Kopfteil echt Leder				
Husse mit Biese				
Überlänge 220 cm				
Aufpreise Füße				
Metall gold				
Holz-Metall Eiche				
Holz Eiche				
Holz Buche				
Sockel schwarz				

Modell: Ofelia
Kombinationen

DAS SOFA

	Style			
Maße (ca. cm) Länge: 219 Breite: 183 - 243 Die Lieferung erfolgt in 2 Colli				
Art.-Nr.	90069	90068	90067	90066
Maße B x L	243 x 219	223 x 219	203 x 219	183 x 219
	Bett 200 Style	Bett 180 Style	Bett 160 Style	Bett 140 Style
Preisgruppe 6				
Preisgruppe 8				
Preisgruppe 10				
Preisgruppe D				
Preisgruppe H				
Preisgruppe J				
Preisgruppe M				
Preisgruppe T				
Preisgruppe X				
Aufpreise				
Kopfteil echt Stoff				
Kopfteil echt Leder				
Husse mit Biese				
Überlänge 220 cm				
Aufpreise Füße				
Metall gold				
Holz-Metall Eiche				
Holz Eiche				
Holz Buche				
Sockel schwarz				

Modell: Ofelia
Einzelemente

DAS SOFA



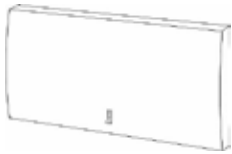
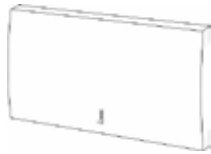
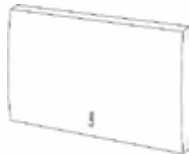
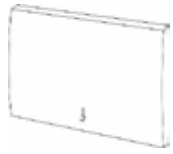

Nur in Kombination mit dem Bettgestell bestellbar.

	Kopfteil			
Maße (ca. cm) Breite: 183 - 243 Tiefe: 14				
Art.-Nr.	85760	85750	85740	85730
Maße B x H	243 x 87	223 x 87	203 x 87	183 x 87
	Kopfteil 200	Kopfteil 180	Kopfteil 160	Kopfteil 140
Preisgruppe 6				
Preisgruppe 8				
Preisgruppe 10				
Preisgruppe D				
Preisgruppe H				
Preisgruppe J				
Preisgruppe M				
Preisgruppe T				
Preisgruppe X				
Aufpreise				
Kopfteil echt Stoff				
Kopfteil echt Leder				





Modell: Ofelia
Einzelemente

DAS SOFA

Nur in Kombination mit dem Kopfteil bestellbar.

	Fuß- & Seitenteil Basic			
Maße (ca. cm) Tiefe: 205 Breite: 154 - 214				
Art.-Nr.	85661	85651	85641	85631
Maße B x T	214 x 205	194 x 205	174 x 205	154 x 205
	Fußteil 200 + Seitenteil Basic	Fußteil 180 + Seitenteil Basic	Fußteil 160 + Seitenteil Basic	Fußteil 140 + Seitenteil Basic
Preisgruppe 6				
Preisgruppe 8				
Preisgruppe 10				
Preisgruppe D				
Preisgruppe H				
Preisgruppe J				
Preisgruppe M				
Preisgruppe T				
Preisgruppe X				
Aufpreise				
Husse mit Biese				
Überlänge 220 cm				
Aufpreise Füße				
Metall gold				
Holz-Metall Eiche				
Holz Eiche				
Holz Buche				
Sockel schwarz				





Modell: Ofelia
Einzelemente
DAS SOFA
Nur in Kombination mit dem Kopfteil bestellbar.

	Fuß- & Seitenteil Style			
Maße (ca. cm) Tiefe: 205 Breite: 154 - 214				
Art.-Nr.	85660	85650	85640	85630
Maße B x T	214 x 205	194 x 205	174 x 205	154 x 205
	Fußteil 200 + Seitenteil Style	Fußteil 180 + Seitenteil Style	Fußteil 160 + Seitenteil Style	Fußteil 140 + Seitenteil Style
Preisgruppe 6				
Preisgruppe 8				
Preisgruppe 10				
Preisgruppe D				
Preisgruppe H				
Preisgruppe J				
Preisgruppe M				
Preisgruppe T				
Preisgruppe X				
Aufpreise				
Husse mit Biese				
Überlänge 220 cm				
Aufpreise Füße				
Metall gold				
Holz-Metall Eiche				
Holz Eiche				
Holz Buche				
Sockel schwarz				

Modell: Ofelia

Zubehör



DAS SOFA

				
Art.-Nr.	75020	75030	75040	75130
Maße B x H	40 x 40	50 x 50	60 x 60	60 x 40
	Kissen klein - 40 x 40 - inklusive Füllung	Kissen medium - 50 x 50 - inklusive Füllung	Kissen groß - 60 x 60 - inklusive Füllung	Kissen rechteckig medium - 60 x 40 - inklusive Füllung

Preisgruppe 6				
Preisgruppe 8				
Preisgruppe 10				
Preisgruppe D				
Preisgruppe H				
Preisgruppe J				
Preisgruppe M				
Preisgruppe T				
Preisgruppe X				

Modell: Ofelia

Zubehör

				
Art.-Nr.	77130	77140		
Maße B x H	75 x 75	95 x 95		
	Flatterkissen quadratisch M medium -75 x 75- inklusive Füllung	Flatterkissen quadratisch L groß -95 x 95- inklusive Füllung		

Preisgruppe 6				
Preisgruppe 8				
Preisgruppe 10				
Preisgruppe D				
Preisgruppe H				
Preisgruppe J				
Preisgruppe M				
Preisgruppe T				
Preisgruppe X				

Sie sind anspruchsvoll? Gut so - Wir sind es auch!

Daher legen wir großen Wert auf Haltbarkeit, Materialgüte, Langlebigkeit, Sicherheit und Gesundheitsverträglichkeit!
Weil unsere Möbel den hohen Ansprüchen der Gütegemeinschaft Möbel e.V. gerecht werden ist unser gesamtes Sortiment mit dem Gütezeichen „Goldenes M“ und der höchstmöglichen Emissionsklasse A ausgezeichnet.



... das geprüfte Möbel



Gütezeichen „Goldenes M“

Fast 50 Jahre Forschung, Laborprüfungen, Praxistests, Vergleiche und wissenschaftlicher Austausch stecken hinter dem RAL Gütezeichen „Goldenes M“.

- Geprüfte Qualität nach Güte- und Prüfbestimmungen RAL-GZ 430
- Garantierte Sicherheit durch aufwendige Labor- und Funktionsprüfungen
- Gesundes Wohnen durch strenge Grenzwerte für Schadstoffe - zum Teil strenger als der Gesetzgeber vorschreibt, die in unabhängigen Prüflaboren festgelegt wurden

Das „Goldene M“ bedeutet für den Möbelkäufer: Dies ist Qualität, auf die Sie sich verlassen können.

Emissionslabel

Ein Expertenkreis der Deutschen Gütegemeinschaft Möbel e.V. hat in Zusammenarbeit mit führenden Prüfinstituten wie dem TÜV Rheinland, der LGA Nürnberg und dem ECO-Institut ein Emissionslabel für Möbel entwickelt.

- Das Label gibt dem Verbraucher Informationen zur Schadstoffemission und soll ihn vor gesundheitlichen Beeinträchtigungen schützen
- Das gesamte Sortiment ist nach diesen Richtlinien klassifiziert
- Der Nachweis der Klassifizierungen erfolgt aufgrund der Einhaltung der Vergabegrundlage mit entsprechenden Schadstoffprüfungen von neutralen Prüfinstituten auf Basis der Anforderungen nach RAL-GZ 430 oder derer des Blauen Engels.

Unsere Produkte erfüllen die höchstmögliche Emissionsklasse „A“, was uns ein ruhiges Gewissen und Ihnen höchstmögliche Sicherheit in Bezug auf die Emissionswerte Ihres Polstermöbels bietet.

Sie sind anspruchsvoll? Gut so - Wir sind es auch!

Gerade in dem Bereich Leder ist uns ein verantwortungsbewusster Umgang mit Umwelt und Gesundheit sehr wichtig. Unsere Leder sind mit dem „Blauen Engel“ ausgezeichnet, da wir gezielt gesundheitlich unbedenkliche Polsterleder für unsere Möbel auswählen.

Damit unsere Kunden lange Freude an Ihrer Ledergarnitur haben, bieten wir nun die Möglichkeit bis zu 4 Wochen nach dem Kauf des Möbels eine zusätzliche 5-Jahre-Service-Garantie abzuschließen.



Blaue Engel - Umweltfreundliche Polsterleder

Der Blaue Engel für emissionsarme Polsterleder signalisiert, dass bei den ausgezeichneten Ledern die Umwelt- und Gesundheitsbelastungen von der Produktion über die gesamte Nutzungsdauer, bis hin zur Verwertung und Entsorgung minimiert sind.

Folgende Lederqualitäten sind mit dem Blauen Engel ausgezeichnet:

- Cento
- Dickleder Torero
- Life-Line
- Nature

Der Blaue-Engel ist das weltweit erfolgreichste Umweltzeichen mit einer Markenbekanntheit von 92%!



Longlife - 5-Jahres-Service-Garantie.

Mit den richtigen Reinigungs- und Pflegemitteln erhalten Sie den Wert Ihres Polstermöbels und haben lange Freude daran. Als Teil dieser 5-Jahre-Service-Garantie erhalten Sie eine professionelle, telefonische Beratung, gratis Spezialprodukte und einen kostenlosen Support.

Die Garantie kann für folgende Lederqualitäten abgeschlossen werden:

- Cento
- Dickleder Torero
- Mercury

Die Longlife 5-Jahres-Service-Garantie bietet Sicherheit für ein Polsterleder, dass besonders langlebig und einfach zu pflegen ist!

Weitere Informationen finden Sie unter www.3c-care.de