

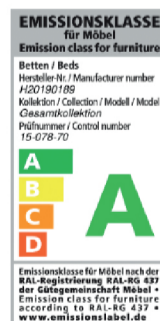

Bett 180 x 200 cm, Hussenoptik glatt



[www.blauer-engel.de/uz148](http://www.blauer-engel.de/uz148)



Longlife  
by 3C Care



**Aufbau und Bestellhinweise**

**Kopfteil:** Standardausführung hinten unecht mit Spannstoff bezogen.  
**Gegen Aufpreis von hinten in Echtbezug möglich.**  
Aus ergonomisch geformtem PUR-Schaumstoff (mind. RG 25). Abdeckung aus Wattevlies.  
Weicher, lockerer Polsteraufbau, bei dem eine modellbedingte oder gestalterisch gewünschte Wellenbildung der Bezüge warentypisch ist.

**Fuß- & Seitenteil:** In Hussenverarbeitung, Befestigung durch Klett, Hussen sind nicht waschbar  
Standardausführung mit einer Husse in glatter Optik.  
**Gegen Aufpreis mit einer Husse in Biesen Optik möglich.**  
Tragende Teile des Gestells aus Massivholz und Holzwerkstoffen, Fläche mit Polserpappe verblendet.  
**Das Fuß- & Seitenteil kann in zwei verschiedenen Höhen (Style 18cm & Basic 25cm) bestellt werden.**

**Seitenlänge:** Standardausführung in der Länge 200 cm.  
**Gegen Aufpreis mit einer Überlänge von 220 cm möglich**

**Dekostoff** Das Modell kann in Dekostoff bestellt werden. Diese werden nicht auf Rapport verarbeitet.  
Die Preise entnehmen Sie bitte der PG 6 bzw. der PG 10.

**Sonstiges:** Alle Betten werden mit einem Mittelsteg ausgeliefert.  
Die Betten werden in zwei Collis ausgeliefert. Colli 1: Kopfteil / Colli 2: Fuß- und Seitenteil

Polsterbett ohne Federholzrahmen und Matratze  
Alle verwendeten Materialien entsprechen den Anforderungen der DGM laut RAL GZ 430.

Alle in der Preisliste genannten Werte sind ca. Maße in Zentimeter, ermittelt nach üblicher Messmethode (s. RAL-GZ 430) und im unbenutzten Neuzustand.

Änderungen in Form, Farbe und Konstruktion im Rahmen des technischen Fortschritts behalten wir uns vor.

**Nachtverteilung:** Die Nachtverteilung kann bei Stoff-oder Lederverarbeitung unterschiedlich ausfallen.  
Die Verarbeitung von Zier-, Kapp- oder Doppelnähten kann in den Stoff- oder Ledervarianten unterschiedlich ausfallen.

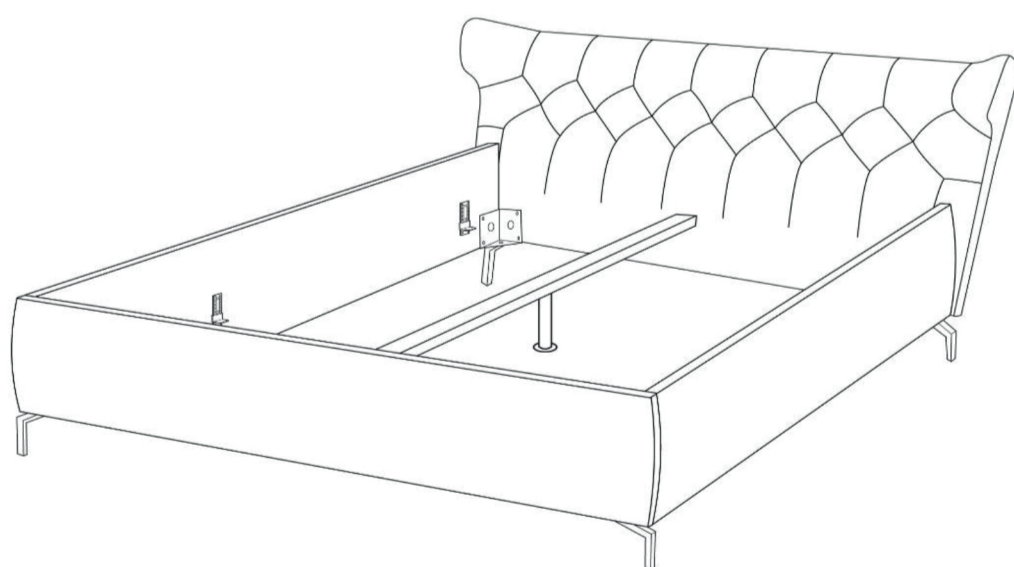

Nachtverteilung bei Stoffverarbeitung

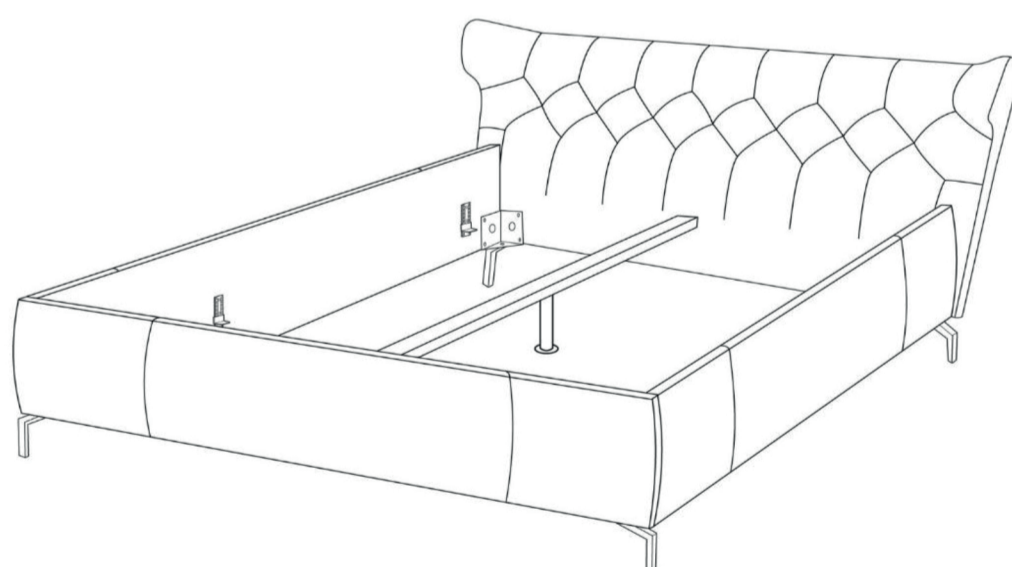

Nachtverteilung bei Lederverarbeitung

Fußauswahl



**697** (12 cm)  
**702** (15 cm)  
**283** (18 cm)  
Chrom glänzend

**370** (12 cm)  
**704** (15 cm)  
**300** (18 cm)  
Chrom matt

**245** (12 cm)  
**346** (15 cm)  
**284** (18 cm)  
Schwarz matt

gegen Aufpreis - siehe Preisliste

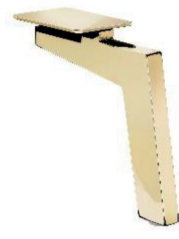

**386** (12 cm)  
**387** (15 cm)  
**392** (18 cm)  
Gold glänzend

**882** (12 cm)  
**883** (15 cm)  
**286** (18 cm)  
Holz-Metall  
Eiche geölt



**781** (12 cm)  
**782** (15 cm)  
**480** (18 cm)  
Chrom glänzend

**799** (12 cm)  
**798** (15 cm)  
**482** (18 cm)  
Chrom matt

**237** (12 cm)  
**236** (15 cm)  
**481** (18 cm)  
Schwarz matt

gegen Aufpreis - siehe Preisliste



**974** (12 cm)  
**975** (15 cm)  
**976** (18 cm)  
Holzfuß  
Eiche geölt

**974** (12 cm)  
**975** (15 cm)  
**976** (18 cm)  
Holzfuß  
Buche schwarz

**Gegen Aufpreis:**  
umlaufender Sockel in Schwarz (12 cm)



**Außenmaße:**

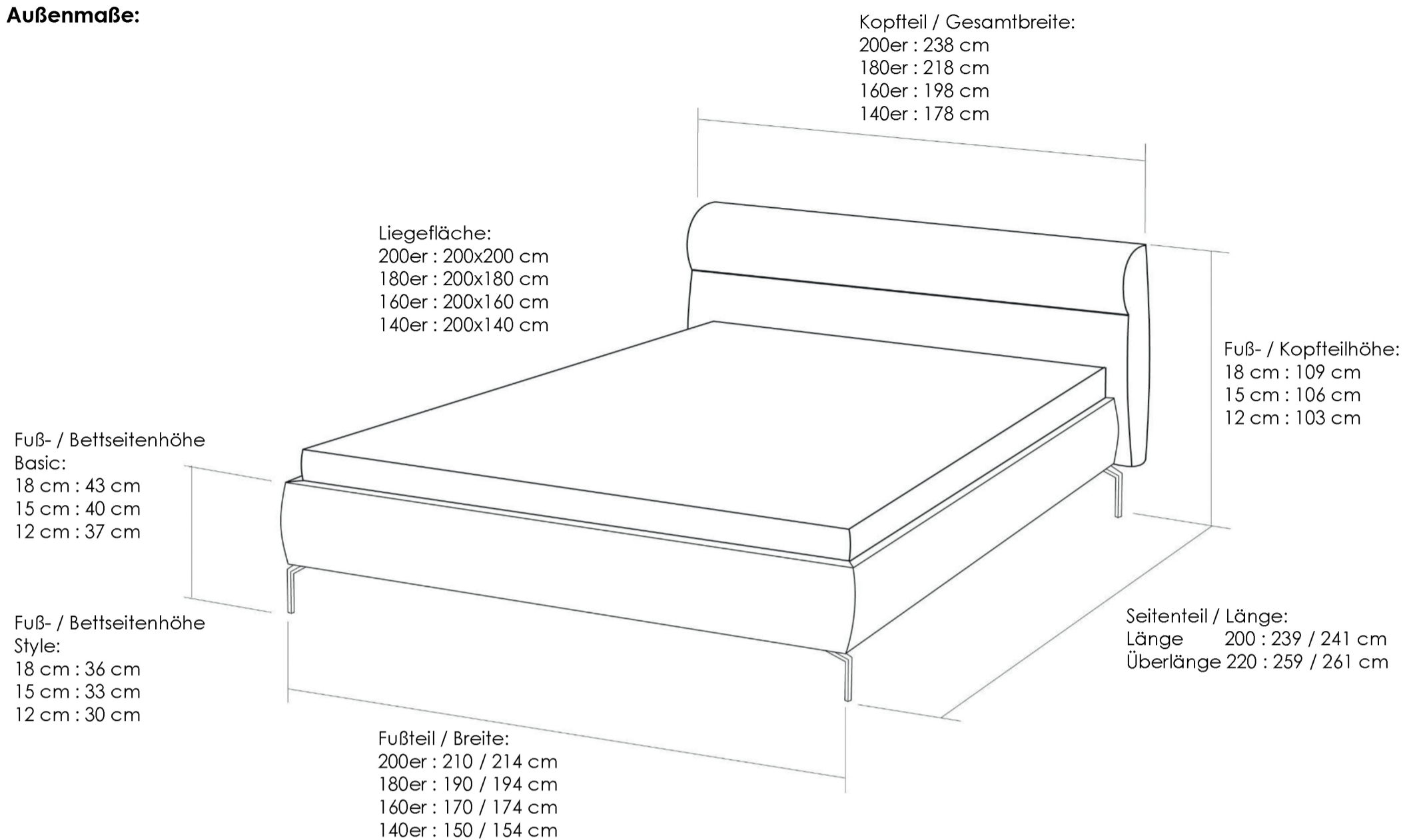

**Innenmaße:**

Beim Fuß- & Seitenteil Basic (25 cm) ist die Einlegetiefe in vier verschiedenen Höhen verstellbar.





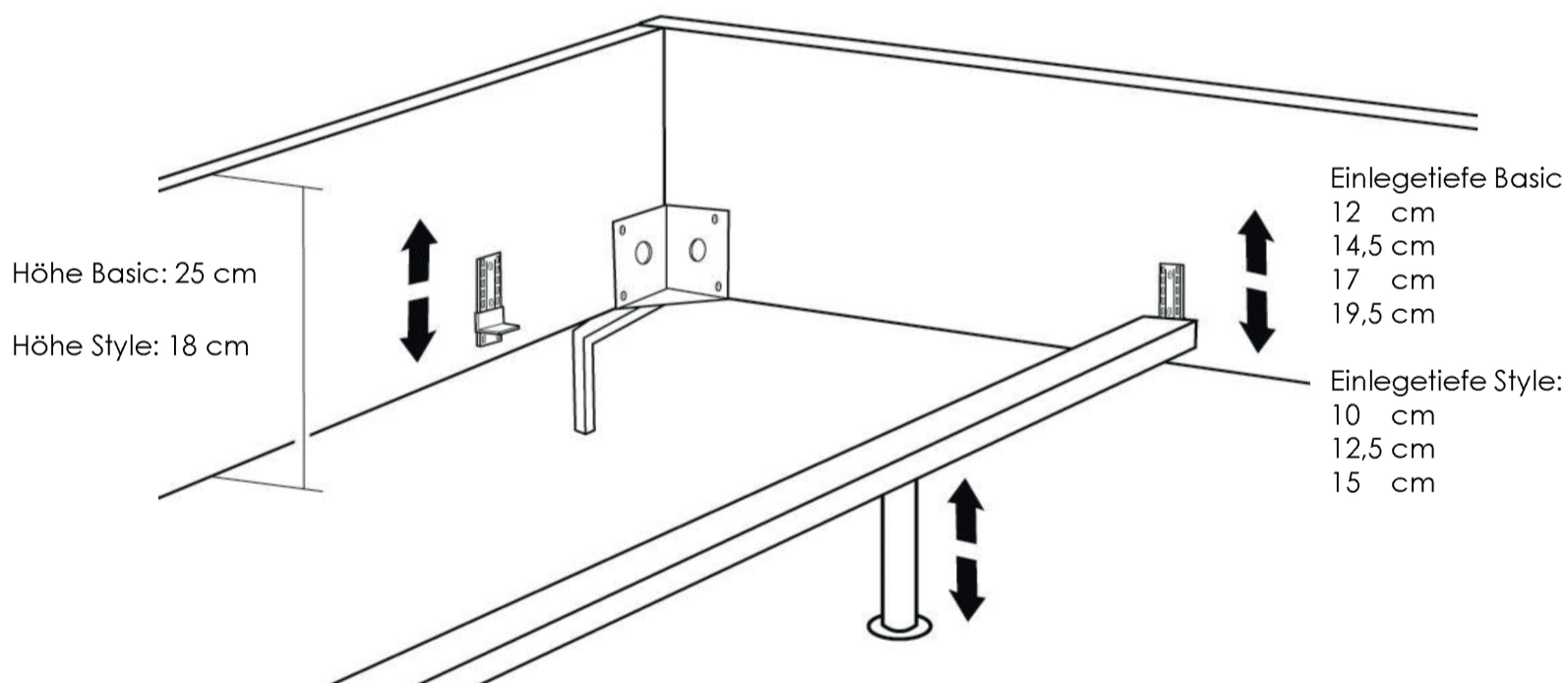



Beim Fuß- & Seitenteil Style (18 cm) ist die Einlegetiefe in drei verschiedenen Höhen verstellbar.

Achtung! Beim Seitenteil Style ist das unterste Raster aufgrund der Bauhöhe nicht nutzbar.



Zum sicheren Fixieren der Lattenroste werden serienmäßig vier Distanzhülsen und Schrauben mitgeliefert.

**mit Bettseite Basic (25 cm)**





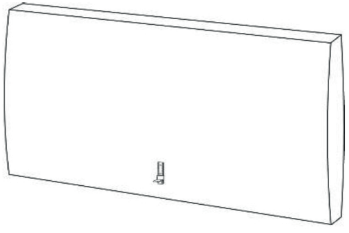
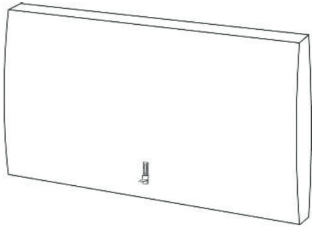
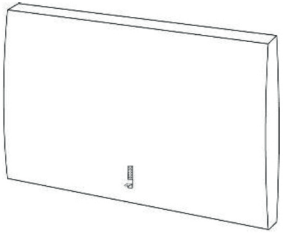
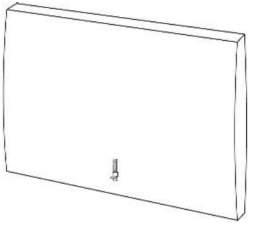
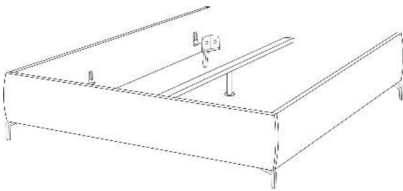
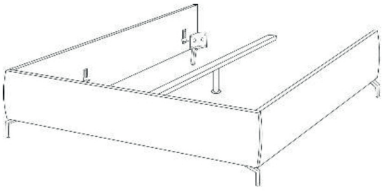
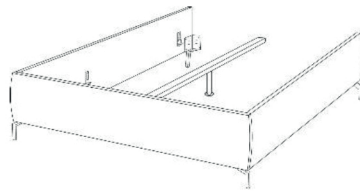
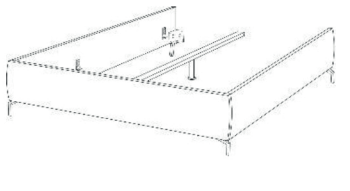
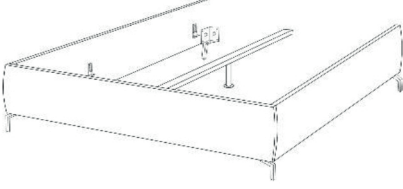
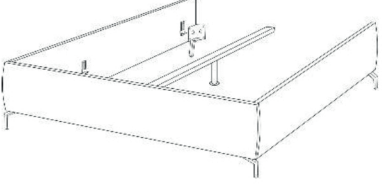
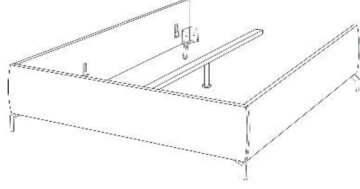
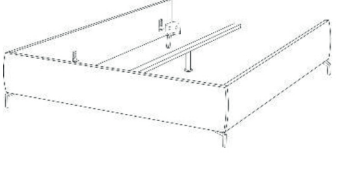

<p><b>Maße (ca. cm)</b>                  Länge: 241                  Breite: 178 - 238                   Die Lieferung erfolgt                  in 2 Colli</p>				
	<b>90077</b>	<b>90076</b>	<b>90075</b>	<b>90074</b>
	238 x 241	218 x 241	198 x 241	178 x 241
	Bett 200 Basic	Bett 180 Basic	Bett 160 Basic	Bett 140 Basic
<p><b>Maße (ca. cm)</b>                  Länge: 239                  Breite: 178 - 238                   Die Lieferung erfolgt                  in 2 Colli</p>				
	<b>90069</b>	<b>90068</b>	<b>90067</b>	<b>90066</b>
	238 x 239	218 x 239	198 x 239	178 x 239
	Bett 200 Style	Bett 180 Style	Bett 160 Style	Bett 140 Style

Nur in Kombination mit dem Bettgestell bestellbar.

**Kopfteil**

<p><b>Maße (ca. cm)</b>                      Breite: 178 - 238                      Tiefe: 34</p>				
Art.-Nr.	<b>85760</b>	<b>85750</b>	<b>85740</b>	<b>85730</b>
Maße B x H	238 x 91	218 x 91	198 x 91	178 x 91
	Kopfteil 200	Kopfteil 180	Kopfteil 160	Kopfteil 140
<p><b>Maße (ca. cm)</b>                      Tiefe: 207                      Breite: 154 - 214</p>				
Art.-Nr.	<b>85661</b>	<b>85651</b>	<b>85641</b>	<b>85631</b>
Maße B x T	214 x 207	194 x 207	174 x 207	154 x 207
	Fußteil 200 + Seitenteil Basic	Fußteil 180 + Seitenteil Basic	Fußteil 160 + Seitenteil Basic	Fußteil 140 + Seitenteil Basic
<p><b>Maße (ca. cm)</b>                      Tiefe: 205                      Breite: 150 - 210</p>				
Art.-Nr.	<b>85660</b>	<b>85650</b>	<b>85640</b>	<b>85630</b>
Maße B x T	210 x 205	190 x 205	170 x 205	150 x 205
	Fußteil 200 + Seitenteil Style	Fußteil 180 + Seitenteil Style	Fußteil 160 + Seitenteil Style	Fußteil 140 + Seitenteil Style

Die Dekostoffe der PG 6 und PG 10 werden nicht auf Rapport verarbeitet.

				
Art.-Nr.	<b>75020</b>	<b>75030</b>	<b>75040</b>	<b>75130</b>
Maße B x H	40 x 40	50 x 50	60 x 60	60 x 40
	<b>Kissen klein</b> - 40 x 40 -  inklusive Füllung	<b>Kissen medium</b> - 50 x 50 -  inklusive Füllung	<b>Kissen groß</b> - 60 x 60 -  inklusive Füllung	<b>Kissen rechteckig medium</b> - 60 x 40 -  inklusive Füllung
				
Art.-Nr.	<b>77130</b>	<b>77140</b>		
Maße B x H	75 x 75	95 x 95		
	<b>Flutterkissen quadratisch</b> <b>M medium</b> -75 x 75-  inklusive Füllung	<b>Flutterkissen quadratisch</b> <b>L groß</b> -95 x 95-  inklusive Füllung		