



Eckelement + 1-Sitzer medium mit Abschlussteil links - 1,5-Sitzer medium ohne Armlehnen - 1,5-Sitzer medium mit Armlehne rechts



www.blauer-engel.de/02148



Querschnitte und Bestellhinweise

Sitz: HR / Kalt-Schaum / Rücken: Schaum

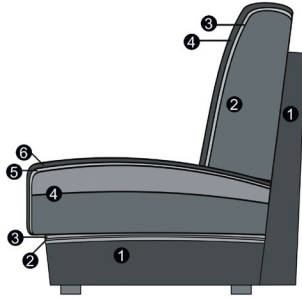

Sitz

1. Gestell
2. Wellenunterfederung
3. Abdeckung der Wellenfeder
4. HR/Kalt-Schaum (fester Sitz)
5. Abdeckung aus Watte
6. Bezugsmaterial

Rücken

1. Gestell
2. Schaum (fester Rücken)
3. Abdeckung aus Watte
4. Bezugsmaterial

Sitz: Federkern / Rücken: Schaum

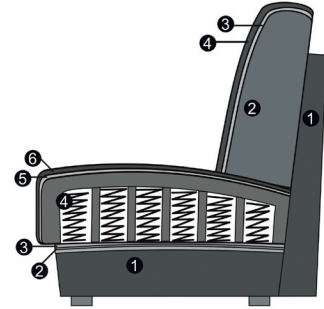

Sitz

1. Gestell
2. Wellenunterfederung
3. Abdeckung der Wellenfeder
4. Federkern (fest markierter Sitz)
5. Abdeckung aus Watte
6. Bezugsmaterial

Rücken

1. Gestell
2. Schaum (fester Rücken)
3. Abdeckung aus Watte
4. Bezugsmaterial

Sitz: TTFK / Rücken: Schaum

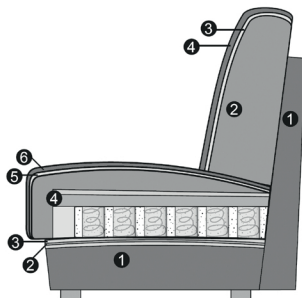

Sitz

1. Gestell
2. Wellenunterfederung
3. Abdeckung der Wellenfeder
4. Tonnentaschenfederkern (fest markierter Sitz)
5. Abdeckung aus Watte
6. Bezugsmaterial

Rücken

1. Gestell
2. Schaum (fester Rücken)
3. Abdeckung aus Watte
4. Bezugsmaterial

Armlehnenauswahl



Armlehne 1

Hinweise Armlehne:

Armlehne 1: Breite 20 cm

Fußauswahl



722
Metallfuß
chrom glänzend

581
Metallfuß
chrom matt

275
Metallfuß
schwarz matt

702
Metallfuß
chrom glänzend

704
Metallfuß
chrom matt

346
Metallfuß
schwarz matt

Hinweise Füße:

Fußhöhe 15 cm

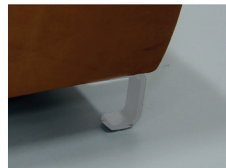

883
Holz-Metallfuß
Eiche geölt
gegen Aufpreis!

1044/1053/486
Metallkufe
chrom glänzend
gegen Aufpreis!

1045/1054/485
Metallkufe
schwarz matt
gegen Aufpreis!

864
Metallfuß
chrom glänzend
Alternativfuß

872
Metallfuß
schwarz matt
Alternativfuß

Hinweise Füße:

883:
864 / 872:

Metallkufe:

Fußhöhe 15 cm

Für den Holz-Metallfuß berechnen wir einen Aufpreis!

In Verbindung mit der Metallkufe wird bei den Eckelement+1-Sitzer mit Abschlussteil, Eckelement+1-Sitzer medium mit Abschlussteil, Longchairs und der Spitz-Ecke groß der Alternativfuß (chrom glänzend, schwarz matt) eingesetzt!

Die Kufe ist nur gegen Aufpreis lieferbar!

Die unterschiedlichen Kufen-Nummern ergeben sich durch die verschiedenen Kufen-Größen bei den Einzelementen.

Modell auch in Cord (PG Cord) lieferbar.

Auf der Auftragsbestätigung wird PG Cord bestätigt. Die Preise entnehmen Sie bitte der Preisgruppe 6. **Fadenverlauf bei Cord siehe Picto.**

Nicht jedes Modell hat die abgebildeten Typen oder andere Typen. Dies ist NUR ein Auszug!

Die Typenauswahl entnehmen Sie bitte dem Typenplan des gewünschten Modells.

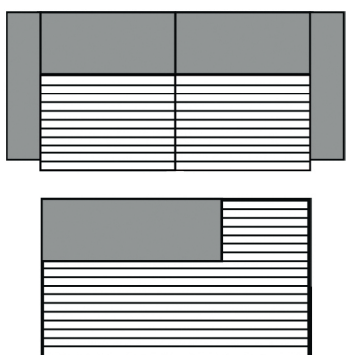

3-Sitzer/1-Sitzer+Abschlusssteil etc.

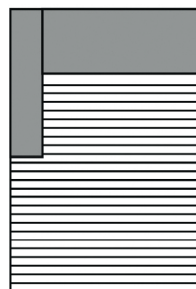

Longchair



Umbauecke

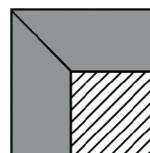

Spitz-Ecke

Funktionen

Rückenverstellung manuell:

Der Rücken ist bei jedem Element standardmäßig variabel verstellbar – Im Handumdrehen wird aus einer niedrigen Garnitur ein Hochlehner!
Beim manuellen Hochstellen des Rückens verändert sich die Gesamttiefe Ihres Sofas, dabei neigt sich das Kopf- bzw. Rückenteil leicht nach hinten und sorgt für eine bequemere Position mit mehr Sitztiefe.

Wallfree 2.0 Relaxfunktion:

Bei komplett ausgefahrener Funktion gelangen Sie bis in die Herz-Waage-Position, bei der sich das Herz und die Füße auf derselben Höhe befinden.
Diese Position bewirkt eine optimale Durchblutung, entlastet die Beine und eignet sich daher perfekt zum Entspannen.

Relaxfunktion teilmotorisch:

Sie können das Fußteil zur Verlängerung der Beinauflage sowie den Neigungswinkel des Rückens per kabelgebundenen Handschalter auf Ihre Idealposition einstellen. Zudem verfügt Ihre Garnitur über eine Verstellmöglichkeit des Kopfteils (manuell). Der eingebaute Rasterbeschlag ermöglicht Ihnen dieses durch leichtes Ziehen ebenfalls auf Ihre ganz individuellen Wünsche einzustellen.

Relaxfunktion motorisch:

Bei der motorischen Relaxfunktion verstellen Sie den Sitz, den Rücken und das Kopfteil motorisch per kabelgebundenen Handschalter.
Der kabelgebundene Handschalter befindet sich an der Armlehnen- oder Armlehnen- (bei Typen mit Armlehne) oder davorstehend, linksseitig bei Typen ohne Armlehne.
Die jeweilige Bedienungsanleitung liegt dem Möbel bei.



Rückenverstellung



Relaxfunktion (Wallfree 2.0)



Kabelhandschalter

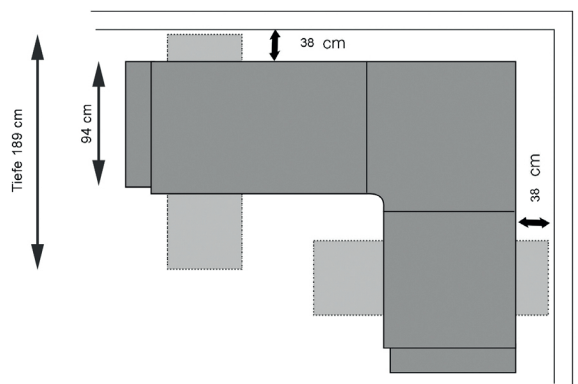

Bestellhinweise

Technische Hinweise:

Die motorische Rückenverstellung ist aus Sicherheitsgründen mit einem elektronischen Überlastschutz ausgerüstet.
 Bitte berücksichtigen Sie daher, dass die Verstellung des Rückens in der Sitz- oder Liegeposition ohne Belastung erfolgen muss.
 Halten Sie daher einen Mindestabstand von ca. 10 cm, sodass sich die Funktion problemlos verstellen lässt.
 Bei zu starker Belastung des Rückens stoppt der Überlastschutz aus Sicherheitsgründen die Verstellung mit einem „klickenden“ Geräusch. In diesem Fall entlasten Sie die Funktion während der Betätigung durch aufrechtes Sitzen mit ausreichendem Abstand zum Rücken. Dies ermöglicht Ihnen eine komfortable Einstellung der gewünschten Relaxposition. Mit einer Verzögerung von 2-3 Sekunden wird die Funktion wieder freigegeben.

Kombinationsmöglichkeiten:

Bitte beachten Sie bei Ihrer Planung, dass **maximal drei Elemente**, die für eine Relaxfunktion ausgelegt sind (Sitzraster 74, 82, 89), **aneinander gereiht werden dürfen!**
Bei mehr als 3 Elementen, ob mit oder ohne Relaxfunktion, besteht Kippgefahr!

Stützfüße:

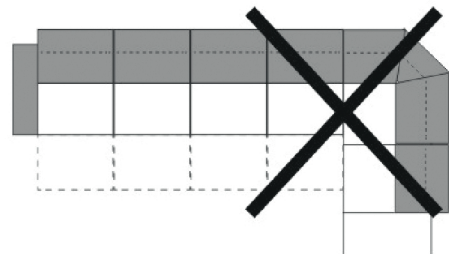
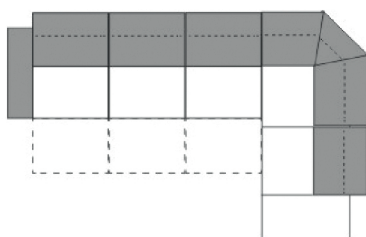
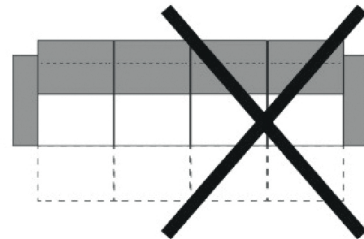
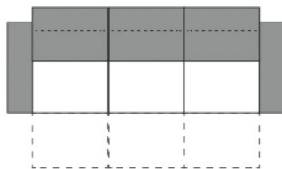

Bitte berücksichtigen Sie, dass die Elemente mit den Sitzrastern 89, 82 und 74 über zusätzliche zurückgesetzte schwarze Stützfüße verfügen! Diese sind unter den Elementen sichtbar!





Alle Artikel auf einen Blick

(ohne Typen mit Funktion und Zubehör)



Einzelelemente mit Armlehne links / rechts

					
1,5-Sitzer groß mit Armlehne links / rechts	1,5-Sitzer mit Armlehne links / rechts	1,5-Sitzer medium mit Armlehne links / rechts			
89 cm + AL	82 cm + AL	74 cm + AL			

Einzelelemente ohne Armlehnen

					
1,5-Sitzer groß ohne Armlehnen	1,5-Sitzer ohne Armlehnen	1,5-Sitzer medium ohne Armlehnen			
89 cm	82 cm	74 cm			

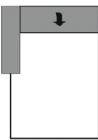
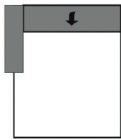
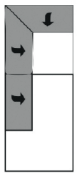
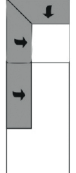



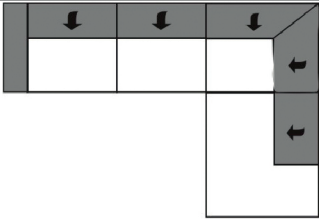





Basiselemente

					
Longchair mit Armlehne links / rechts	Longchair groß mit Armlehne links / rechts	Ecke + 1-Sitzer med. m. Abschlussteil li./re.	Ecke + 1-Sitzer m. Abschlussteil li./re.	1,5-Sitzer medium + Abschlussteil li./re.	Spitz - Ecke groß
AL + 74 cm x 162-181	AL + 89 cm x 162-181	96-115 cm x 208-227	96-115 cm x 228-247	130 cm	109-128 x 109-128 cm

<p>Maße (ca. cm)</p> <p>Höhe 86-112</p> <p>Tiefe 94</p> <p>Tiefe RV 113</p> <p>Tiefe FTV 189</p> <p>Sitzhöhe 47</p> <p>Sitztiefe 52-</p> <p>RV/FTV 65-115</p>			
Art.-Nr.	90182 (Abb.)/90183 (spiegelbil.)		
Maße	244-263 + AL x 208-227 cm		
	1,5-Sitzer medium mit Armlehne links - 1,5-Sitzer medium ohne Armlehnen - Eckelement + 1-Sitzer + Abschlussteil medium		

Zubehör

Der Dekostoff (Dekostoff PG 6 / Dekostoff PG 10) ist nur für Kissen lieferbar und wird nicht im Rapport verarbeitet. Die Preise entnehmen Sie bitte der PG 6 bzw. der PG 10.

Maße (ca. cm) Sitzhöhe: 47				
Art.-Nr.	70000	70100	75020	75030
Maße	65 x 65 cm	110 x 65 cm	40 x 40 cm	50 x 50 cm
	Hocker quadratisch	Hockerbank	Spitzkissen klein	Spitzkissen medium
Maße (ca. cm) Sitzhöhe: 47				
Art.-Nr.	75040	75130	75630	75640
Maße	60 x 60 cm	60 x 40 cm	65 x 25 x 11 cm	73 x 25 x 11 cm
	Spitzkissen gross	Spitzkissen rechteckig medium	Nierenkissen medium (SR 74)	Nierenkissen groß (SR 82)
Maße (ca. cm) Sitzhöhe: 47				
Art.-Nr.	75650	77130	77140	
Maße	80 x 25 x 11 cm	75 x 75 cm	95 x 95 cm	
	Nierenkissen maxi (SR 89)	Flutterkissen medium	Flutterkissen gross	