

COLLECTION

# SOFABED

**Dienne**



<b><i>Iceberg</i></b>	P — 04
<b><i>Jolie</i></b>	P — 10
<b><i>Dalila</i></b>	P — 16
<b><i>Flo</i></b>	P — 22
<b><i>Carol</i></b>	P — 28
<b><i>Coupè</i></b>	P — 34
<b><i>Pagetto</i></b>	P — 42
<b><i>Cross</i></b>	P — 48
<b><i>Nikita</i></b>	P — 56
<b><i>Nicla</i></b>	P — 62
<b><i>Oplà</i></b>	P — 68
<b><i>Lou Lou</i></b>	P — 70
<b><i>Chip</i></b>	P — 72
<b><i>Chop</i></b>	P — 74
<b><i>Byblos</i></b>	P — 76
<b><i>Colours</i></b>	P — 78
<b><i>100% Sfoderabile</i></b>	P — 94
<b><i>Plaid</i></b>	P — 96



**Iceberg**

P — 04 / 09



**Jolie**

P — 10 / 15



**Dalila**

P — 16 / 21



**Flo**

P — 22 / 27



**Carol**

P — 28 / 33



**Coupè**

P — 34 / 41



**Pagetto**

P — 42 / 47



**Cross**

P — 48 / 55



**Nikita**

P — 56 / 61



---

**Nicla**

P — 62 / 67



---

**Oplà**

P — 68 / 69



---

**Lou Lou**

P — 70 / 71



---

**Chip**

P — 72 / 73



---

**Chop**

P — 74 / 75



---

**Byblos**

P — 76 / 77



---

**Colours**

P — 78 / 93



# *Iceberg*





Diemme



— SOFABED COLLECTION

P — 06







**IT — MECCANISMO:** meccanica a doghe, il piano di dormita standard è composto da doghe in faggio. Il letto superiore è meccanico e può essere portato in avanti di circa 30 cm per poter risistemare il letto. La rete inferiore è dotata di sistema di sollevamento mediante un'apposita maniglia corredata di sistema di sicurezza che ne impedisce la chiusura accidentale. **STRUTTURA:** formata da una parte metallica, assemblata con parti esterne in agglomerato di legno (multistrato e massello in legno), tramite innesti a baionetta. **IMBOTTITURA:** poliuretano espanso a densità differenziate, prodotto e assemblato secondo le vigenti normative CEE. **SEDUTA:** materasso in poliuretano densità 30 kg/m<sup>3</sup>. **SPALLA:** fibra di poliestere. **RIVESTIMENTO:** tessuto ed ecopelle: completamente sfoderabile. **Pelle:** parzialmente sfoderabile. **PIEDI:** integrato nella meccanica. **OPTIONAL:** schienale in poliuretano densità 25 kg/m<sup>3</sup>. Disponibile con rete elettrosaldata. Disponibile con materasso a molle. Trapunta per letto inferiore. **A:** disponibile nella versione con contenitore.

**EN — MECHANISM:** Wooden slats mechanism, the standard sleeping area has beech wood slats. The upper bed can be moved forward about 30 cm to make the bed. The bottom bed is equipped with a handle to raise the bed that also includes a patented anti-closing mechanism that prevents accidental closure. **FRAME:** it's formed by a metallic part, assembled with external parts in wooden chipboard (plywood and solid wood), by bayonet joints. **UPHOLSTERY:** differentiated density polyurethane foam, produced and assembled according with the CEE standards. **SITTING:** polyurethane foam mattress density 30 kg/m<sup>3</sup>. **BACKREST:** polyester fiber. **LINING:** fabric or synthetic leather: completely removable lining. **Leather:** partially removable lining. **FEET:** integrated in the mechanism. **OPTIONS:** polyurethane backrest density 25 kg/m<sup>3</sup>. Available with electro-welded mechanism. Available with spring mattresses. Quilt for lower bed. **A:** available with box storage instead of the lower bed.

**FR — MÉCANISME:** mécanisme avec lattes en bois de hêtre. La partie supérieure du sommier est mécanique et peut avancer de 30 cm pour vous permettre de refaire votre lit. Le sommier inférieur est équipé d'un mécanisme de levage avec poignée et d'un système de sécurité pour empêcher la fermeture accidentelle. **STRUCTURE:** composée d'une partie métallique, assemblée avec parties extérieures en multiplis de bois, système de montage à baïonnette. **REMBOURRAGE:** mousse de polyuréthane avec densités différenciées, produit réalisé et assemblé selon les réglementations en vigueur CEE. **ASSISE:** matelas en polyuréthane densité 30 Kg/m<sup>3</sup>. **DOSSIER:** fibre de polyester. **REVÊTEMENT:** tissu et cuir synthétique: entièrement déhoussable. **Cuir:** partiellement déhoussable. **PIEDS:** intégrés dans le mécanisme. **OPTIONNELS:** dossier en polyuréthane densité 25 Kg/m<sup>3</sup>. Disponible avec sommier électrosoudé. Disponible avec matelas à ressorts. Couette de lit inférieur. **A:** disponible dans la version coffre.

**RU — МЕХАНИЗМ:** Механизм с ламелями, спальное место стандартное, состоит из ламелей из бука. Верхняя кровать с механизмом, позволяющим выдвигать ее вперед примерно на 30 см, чтобы переставить кровать. Нижняя решетка оснащена системой поднятия с помощью специальной ручки, снабженной системой безопасности, которая предотвращает случайное закрытие. **СТРУКТУРА:** Состоит из металлической части, смонтированной с наружными частями из агломерата дерева (многослойной фанеры и массива древесины) при помощи штыковых соединений. **НАПОЛНЕНИЕ:** Вспененный полиуретан различной плотности, произведен и установлен согласно действующим нормам ЕЭС. **СИДЕНИЕ:** Матрас из полиуретана плотностью 30 кг/м<sup>3</sup>. **СПИНКА:** Полиэфирное волокно. **ОБИВКА:** В ткани и эко коже: полностью съемная. В коже: частично съемная. **НОЖКИ:** интегрированы в механизм. **ОПЦИИ:** Можно заказать со спинкой из полиуретана плотностью 25 кг/м<sup>3</sup>. Можно заказать с электросварной сеткой. Можно заказать с матрасом на пружинах. Стеганое одеяло для нижней кровати. **A:** Можно заказать в версии с контейнером.

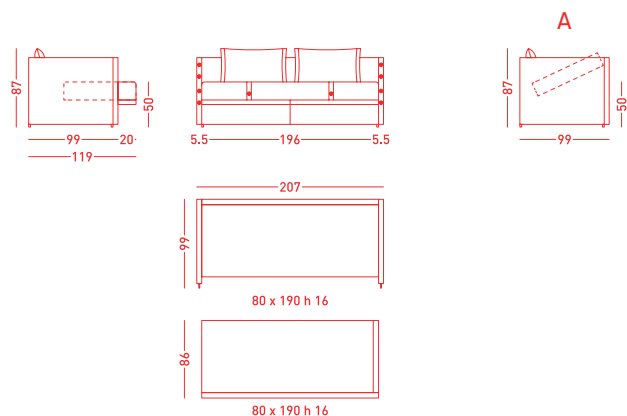

# *Jolie*















**IT — MECCANISMO:** meccanica a doghe, il piano di dormita standard è composto da doghe in faggio. Il letto superiore è meccanico e può essere portato in avanti di circa 30 cm per poter risistemare il letto. La rete inferiore è dotata di sistema di sollevamento mediante un'apposita maniglia corredata di sistema di sicurezza che ne impedisce la chiusura accidentale. **STRUTTURA:** formata da una parte metallica, assemblata con parti esterne in agglomerato di legno (multistrato e massello in legno), tramite innesti a baionetta. **IMBOTTITURA:** poliuretano espanso a densità differenziate, prodotto e assemblato secondo le vigenti normative CEE. **SEDUTA:** materasso in poliuretano densità 30 kg/m<sup>3</sup>. **SPALLA:** fibra di poliestere. **RIVESTIMENTO:** tessuto ed ecopelle: completamente sfoderabile. Pelle: parzialmente sfoderabile. **PIEDI:** integrato nella meccanica. **OPTIONAL:** schienale in poliuretano densità 25 kg/m<sup>3</sup>. Disponibile con rete elettrosaldata. Disponibile con materasso a molle. Trapunta per letto inferiore. **A:** disponibile nella versione con contenitore. **B:** sistema di scorrimento del letto superiore in avanti per facilitare il rifacimento.

**EN — MECHANISM:** wooden slats mechanism, the standard sleeping area has beech wood slats. The upper bed can be moved forward about 30 cm to make the bed. The bottom bed is equipped with a handle to raise the bed that also includes a patented anti-closing mechanism that prevents accidental closure. **FRAME:** it's formed by a metallic part, assembled with external parts in wooden chipboard (plywood and solid wood), by bayonet joints. **UPHOLSTERY:** differentiated density polyurethane foam, produced and assembled according with the CEE standards. **SITTING:** polyurethane foam mattress density 30 kg/m<sup>3</sup>. **BACKREST:** polyester fiber. **LINING:** fabric or synthetic leather: completely removable lining. Leather: partially removable lining. **FEET:** integrated in the mechanism. **OPTIONS:** polyurethane backrest density 25 kg/m<sup>3</sup>. Available with electro-welded mechanism. Available with spring mattresses. Quilt for lower bed. **A:** available with box storage instead of the lower bed. **B:** sliding system of the upper bed ahead, to simplify the tiding up of the bed.

**FR — MÉCANISME:** mécanisme avec lattes en bois de hêtre. La partie supérieure du sommier est mécanique et peut avancer de 30 cm pour vous permettre de refaire votre lit. Le sommier inférieur est équipé d'un mécanisme de levage avec poignée et d'un système de sécurité pour empêcher la fermeture accidentelle. **STRUCTURE:** composée d'une partie métallique, assemblée avec parties extérieures en multiplis de bois, système de montage à baïonnette. **REMBOURRAGE:** mousse de polyuréthane avec densités différenciées, produit réalisé et assemblé selon les réglementations en vigueur CEE. **ASSISE:** matelas en polyuréthane densité 30 Kg/m<sup>3</sup>. **DOSSIER:** fibre de polyester. **REVÊTEMENT:** tissu et cuir synthétique: entièrement déhoussable. Cuir: partiellement déhoussable. **PIEDS:** intégrés dans le mécanisme. **OPTIONNELS:** dossier en polyuréthane densité 25 soft kg/ m<sup>3</sup>. Disponible avec sommier électrosoudé. Disponible avec matelas à ressorts. Couette de lit inférieur. **A:** disponible dans la version coffre. **B:** système de glissement en avant du lit supérieur, pour vous permettre de refaire votre lit.

**RU — МЕХАНИЗМ:** Механизм с ламелями, спальное место стандартное, состоит из ламелей из бука. Верхняя кровать с механизмом, позволяющим выдвигать ее вперед примерно на 30 см, чтобы переставить кровать. Нижняя решетка оснащена системой поднятия с помощью специальной ручки, снабженной системой безопасности, которая предотвращает случайное закрытие. **СТРУКТУРА:** Состоит из металлической части, смонтированной с наружными частями из агломерата дерева (многослойной фанеры и массива древесины) при помощи стыковых соединений. **НАПОЛНЕНИЕ:** Вспененный полиуретан различной плотности, произведен и установлен согласно действующим нормам ЕЭС. **СИДЕНИЕ:** Матрас из полиуретана плотностью 30 кг/м<sup>3</sup>. **СПИНКА:** Полиэфирное волокно. **ОБИВКА:** В ткани и эко коже: полностью съемная. В коже: частично съемная. **НОЖКИ:** интегрированы в механизм. **ОПЦИИ:** Спинка из полиуретана плотностью 25 кг/м<sup>3</sup>. Можно заказать с электросварной сеткой. Можно заказать с матрасом на пружинах. Стеганое одеяло для нижней кровати. **A:** Можно заказать в версии с контейнером. **B:** Система выдвижения верхней кровати вперед для облегчения ее перестановки.

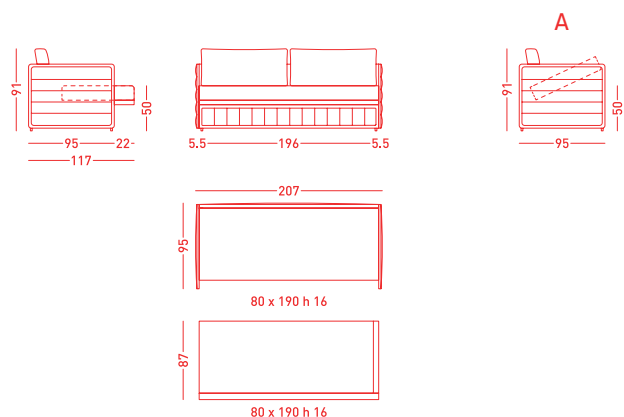



# *Dalila*













**IT — MECCANISMO:** meccanica a doghe, il piano di dormita standard è composto da doghe in faggio. Il letto superiore è meccanico e può essere portato in avanti di circa 30 cm per poter risistemare il letto. La rete inferiore è dotata di sistema di sollevamento mediante un'apposita maniglia corredata di sistema di sicurezza che ne impedisce la chiusura accidentale. **STRUTTURA:** formata da una parte metallica, assemblata con parti esterne in agglomerato di legno (multistrato e massello in legno), tramite innesti a baionetta. **IMBOTTITURA:** poliuretano espanso a densità differenziate, prodotto e assemblato secondo le vigenti normative CEE. **SEDUTA:** materasso in poliuretano densità 30 kg/m<sup>3</sup>. **SPALLA:** fibra di poliestere. **RIVESTIMENTO:** tessuto ed ecopelle: completamente sfoderabile. Pelle: parzialmente sfoderabile. **PIEDI:** integrato nella meccanica. **OPTIONAL:** disponibile con rete elettrosaldata. Disponibile con materassi a molle. Trapunta per letto inferiore. **A:** disponibile nella versione con contenitore.

**EN — MECHANISM:** wooden slats mechanism, the standard sleeping area has beech wood slats. The upper bed can be moved forward about 30 cm to make the bed. The bottom bed is equipped with a handle to raise the bed that also includes a patented anti-closing mechanism that prevents accidental closure. **FRAME:** it's formed by a metallic part, assembled with external parts in wooden chipboard (plywood and solid wood), by bayonet joints. **UPHOLSTERY:** differentiated density polyurethane foam, produced and assembled according with the CEE standards. **SITTING:** polyurethane foam mattress density 30 kg/m<sup>3</sup>. **BACKREST:** polyester fiber. **LINING:** fabric or synthetic leather: completely removable lining. Leather: partially removable lining. **FEET:** integrated in the mechanism. **OPTIONS:** available with electro-welded mechanism. Available with spring mattresses. Quilt for lower bed. **A:** available with box storage instead of the lower bed.

**FR — MÉCANISME:** mécanisme avec lattes en bois de hêtre. La partie supérieure du sommier est mécanique et peut avancer de 30 cm pour vous permettre de refaire votre lit. Le sommier inférieur est équipé d'un mécanisme de levage avec poignée et d'un système de sécurité pour empêcher la fermeture accidentelle. **STRUCTURE:** composée d'une partie métallique, assemblée avec parties extérieures en multiplis de bois, système de montage à baïonnette. **REMBOURRAGE:** mousse de polyuréthane avec densités différenciées, produit réalisé et assemblé selon les réglementations en vigueur CEE. **ASSISE:** matelas en polyuréthane densité 30 Kg/m<sup>3</sup>. **DOSSIER:** fibre de polyester. **REVÊTEMENT:** tissu et cuir synthétique: entièrement déhoussable. Cuir: partiellement déhoussable. **PIEDS:** intégrés dans le mécanisme. **OPTIONNELS:** Disponible avec sommier électrosoudé. Disponible avec matelas à ressorts. Couette de lit inférieur. **A:** disponible dans la version coffre.

**RU — МЕХАНИЗМ:** Механизм с ламелями, спальное место стандартное, состоит из ламелей из бука. Верхняя кровать с механизмом, позволяющим выдвигать ее вперед примерно на 30 см, чтобы переставить кровать. Нижняя решетка оснащена системой поднятия с помощью специальной ручки, снабженной системой безопасности, которая предотвращает случайное закрытие. **СТРУКТУРА:** Состоит из металлической части, смонтированной с наружными частями из агломерата дерева (многослойной фанеры и массива древесины) при помощи штыковых соединений. **НАПОЛНЕНИЕ:** Вспененный полиуретан различной плотности, произведен и установлен согласно действующим нормам ЕЭС. **СИДЕНИЕ:** Матрас из полиуретана плотностью 30 кг/м<sup>3</sup>. **СПИНКА:** Полиэфирное волокно. **ОБИВКА:** В ткани и эко коже: полностью съемная. В коже: частично съемная. **НОЖКИ:** Интегрированы в механизм. **ОПЦИИ:** Можно заказать с электросварной сеткой. Можно заказать с матрасом на пружинах. Стеганое одеяло для нижней кровати. **A:** Можно заказать в версии с контейнером.

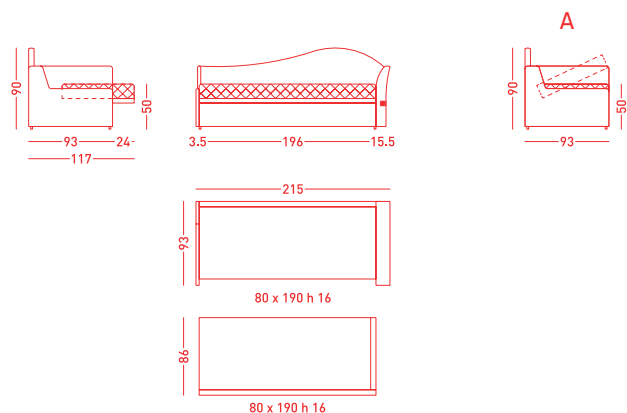

# *F10*





Dienne



— SOFABED COLLECTION







**IT — MECCANISMO:** meccanica a doghe, il piano di dormita standard è composto da doghe in faggio. Il letto superiore è meccanico e può essere portato in avanti di circa 30 cm per poter risistemare il letto. La rete inferiore è dotata di sistema di sollevamento mediante un'apposita maniglia corredata di sistema di sicurezza che ne impedisce la chiusura accidentale. **STRUTTURA:** formata da una parte metallica, assemblata con parti esterne in agglomerato di legno (multistrato e massello in legno), senza innesti a baionetta. **IMBOTTITURA:** poliuretano espanso differenziato, prodotto e assemblato secondo le normative CEE. **SEDUTA:** materasso in poliuretano densità 30 kg/m<sup>3</sup>. **SPALLA:** fibra di poliestere. **RIVESTIMENTO:** tessuto ed ecopelle: completamente sfoderabile. Pelle: parzialmente sfoderabile. **PIEDI:** integrati nella meccanica. **OPTIONAL:** schienale in poliuretano densità 25 kg/m<sup>3</sup>. Disponibile con rete elettrosaldata. Disponibile con materasso a molle. Trapunta per letto inferiore. **A:** disponibile nella versione con contenitore.

**EN — MECHANISM:** wooden slats mechanism, the standard sleeping area has beech wood slats. The upper bed can be moved forward about 30 cm to make the bed. The bottom bed is equipped with a handle to raise the bed that also includes a patented anti-closing mechanism that prevents accidental closure. **FRAME:** it's formed by a metallic part, assembled with external parts in wooden chipboard (plywood and solid wood), without bayonet joints. **UPHOLSTERY:** differentiated density polyurethane foam, produced and assembled according with the CEE standards. **SITTING:** polyurethane foam mattress density 30 kg/m<sup>3</sup>. **BACKREST:** polyester fiber. **LINING:** fabric or synthetic leather: completely removable lining. Leather: partially removable lining. **FEET:** integrated in the mechanism. **OPTIONS:** polyurethane backrest density 25 kg/m<sup>3</sup>. Available with electro-welded mechanism. Available with spring mattresses. Quilt for lower bed. **A:** available with box storage instead of the lower bed.

**FR — MÉCANISME:** mécanisme avec lattes en bois de hêtre. La partie supérieure du sommier est mécanique et peut avancer de 30 cm pour vous permettre de refaire votre lit. Le sommier inférieur est équipé d'un mécanisme de levage avec poignée et d'un système de sécurité pour empêcher la fermeture accidentelle. **STRUCTURE:** composée d'une partie métallique, assemblée avec parties extérieures en multiplis de bois, système de montage à baïonnette. **REMBOURRAGE:** mousse de polyuréthane avec densités différenciées, produit réalisé et assemblé selon les réglementations en vigueur CEE. **ASSISE:** matelas en polyuréthane densité 30 Kg/m<sup>3</sup>. **DOSSIER:** fibre de polyester. **REVÊTEMENT:** tissu et cuir synthétique: entièrement déhoussable. Cuir: partiellement déhoussable. **PIEDS:** intégrés dans le mécanisme. **OPTIONNELS:** dossier polyuréthane densité 25 Kg/m<sup>3</sup>. Disponible avec sommier électrosoudé. Disponible avec matelas à ressorts. Couette de lit inférieur. **A:** disponible dans la version coffre.

**RU — МЕХАНИЗМ:** Механизм с ламелями, спальное место стандартное, состоит из ламелей из бука. Верхняя кровать с механизмом, позволяющим выдвигать ее вперед примерно на 30 см, чтобы переставить кровать. Нижняя решетка оснащена системой поднятия с помощью специальной ручки, снабженной системой безопасности, которая предотвращает случайное закрытие. **СТРУКТУРА:** Состоит из металлической части, смонтированной с наружными частями из агломерата дерева (многослойной фанеры и массива древесины) при помощи штыковых соединений. **НАПОЛНЕНИЕ:** Вспененный полиуретан различной плотности, произведен и установлен согласно действующим нормам ЕЭС. **СИДЕНИЕ:** Матрас из полиуретана плотностью 30 кг/м<sup>3</sup>. **СПИНКА:** Полиэфирное волокно. **ОБИВКА:** В ткани и эко коже: полностью съемная. В коже: частично съемная. **НОЖКИ:** интегрированы в механизм. **ОПЦИИ:** Можно заказать со спинкой из полиуретана плотностью 25 кг/м<sup>3</sup>. Можно заказать с электросварной сеткой. Можно заказать с матрасом на пружинах. Стеганое одеяло для нижней кровати. **A:** Можно заказать в версии с контейнером.

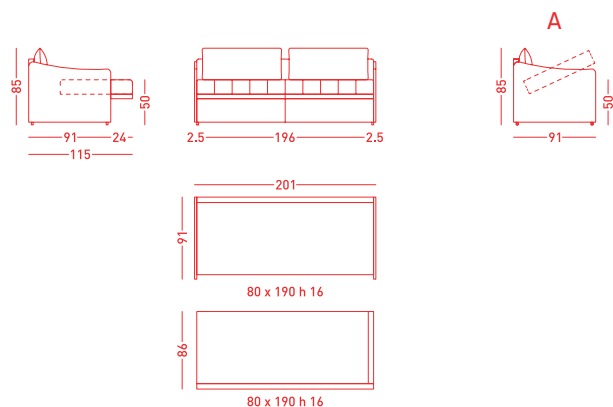





# *Carol*



Dienne



— SOFABED COLLECTION







**IT — MECCANISMO:** meccanica a doghe, il piano di dormita standard è composto da doghe in faggio. Il letto superiore è meccanico e può essere portato in avanti di circa 30 cm per poter risistemare il letto. La rete inferiore è dotata di sistema di sollevamento mediante un'apposita maniglia corredata di sistema di sicurezza che ne impedisce la chiusura accidentale. **STRUTTURA:** formata da una parte metallica, assemblata con parti esterne in agglomerato di legno (multistrato e massello in legno), tramite innesti a baionetta. **IMBOTTITURA:** poliuretano espanso a densità differenziate, prodotto e assemblato secondo le vigenti normative CEE. **SEDUTA:** materasso in poliuretano densità 30 kg/m<sup>3</sup>. **SPALLA:** schienale in poliuretano densità 25 kg/m<sup>3</sup>. **RIVESTIMENTO:** tessuto ed ecopelle: completamente sfoderabile. Pelle: parzialmente sfoderabile. **PIEDI:** integrati nel meccanismo. **OPTIONAL:** disponibile con rete elettrosaldata. Disponibile con materassi a molle. Trapunta per letto inferiore. **A:** disponibile nella versione con contenitore.

**EN — MECHANISM:** wooden slats mechanism, the standard sleeping area has beech wood slats. The upper bed can be moved forward about 30 cm to make the bed. The bottom bed is equipped with a handle to raise the bed that also includes a patented anti-closing mechanism that prevents accidental closure. **FRAME:** it's formed by a metallic part, assembled with external parts in wooden chipboard (plywood and solid wood), by bayonet joints. **UPHOLSTERY:** differentiated density polyurethane foam, produced and assembled according with the CEE standards. **SITTING:** polyurethane foam mattress density 30 kg/m<sup>3</sup>. **BACKREST:** polyurethane backrest density 25 kg/m<sup>3</sup>. **LINING:** fabric or synthetic leather: completely removable lining. Leather: partially removable lining. **FEET:** Integrated into the mechanism. **OPTIONS:** available with electro-welded mechanism. Available with spring mattresses. Quilt for lower bed. **A:** available with box storage instead of the lower bed.

**FR — MÉCANISME:** mécanisme avec lattes en bois de hêtre. La partie supérieure du sommier est mécanique et peut avancer de 30 cm pour vous permettre de refaire votre lit. Le sommier inférieur est équipé d'un mécanisme de levage avec poignée et d'un système de sécurité pour empêcher la fermeture accidentelle. **STRUCTURE:** composée d'une partie métallique, assemblée avec parties extérieures en multiplis de bois, système de montage à baïonnette. **REMBOURRAGE:** mousse de polyuréthane avec densités différenciées, produit réalisé et assemblé selon les réglementations en vigueur CEE. **ASSISE:** matelas en polyuréthane densité 30 Kg/m<sup>3</sup>. **DOSSIER:** polyuréthane densité 25 soft kg/m<sup>3</sup>. **REVÊTEMENT:** tissu et cuir synthétique: entièrement déhoussable. Cuir: partiellement déhoussable. **PIEDS:** intégrés dans le mécanisme. **OPTIONNELS:** disponible avec sommier electrosoudé. Disponible avec matelas à ressorts. Couette de lit inférieur. **A:** disponible dans la version coffre.

**RU — МЕХАНИЗМ:** Механизм с ламелями, спальное место стандартное, состоит из ламелей из бука. Верхняя кровать с механизмом, позволяющим выдвигать ее вперед примерно на 30 см, чтобы переставить кровать. Нижняя решетка оснащена системой поднятия с помощью специальной ручки, снабженной системой безопасности, которая предотвращает случайное закрытие. **СТРУКТУРА:** Состоит из металлической части, смонтированной с наружными частями из агломерата дерева (многослойной фанеры и массива древесины) при помощи штыковых соединений. **НАПОЛНЕНИЕ:** Вспененный полиуретан различной плотности, произведен и установлен согласно действующим нормам ЕЭС. **СИДЕНИЕ:** Матрас из полиуретана плотностью 30 кг/м<sup>3</sup>. **СПИНКА:** Матрас из полиуретана плотностью 25 кг/м<sup>3</sup>. **ОБИВКА:** В ткани и эко коже: полностью съемная. В коже: частично съемная. **НОЖКИ:** интегрированы в механизм. **ОПЦИИ:** Можно заказать с электросварной сеткой. Можно заказать с матрасом на пружинах. Стеганое одеяло для нижней кровати. **A:** Можно заказать в версии с контейнером.

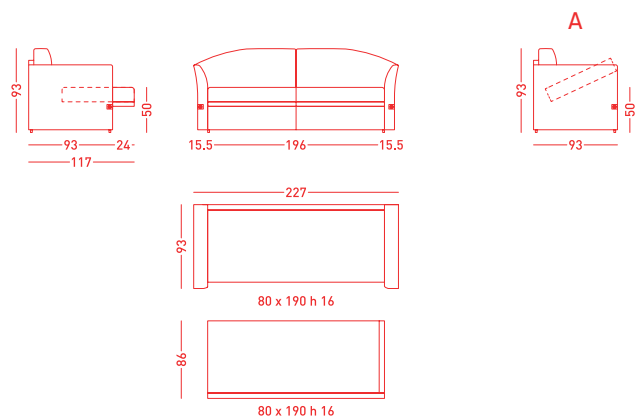

# Couprè















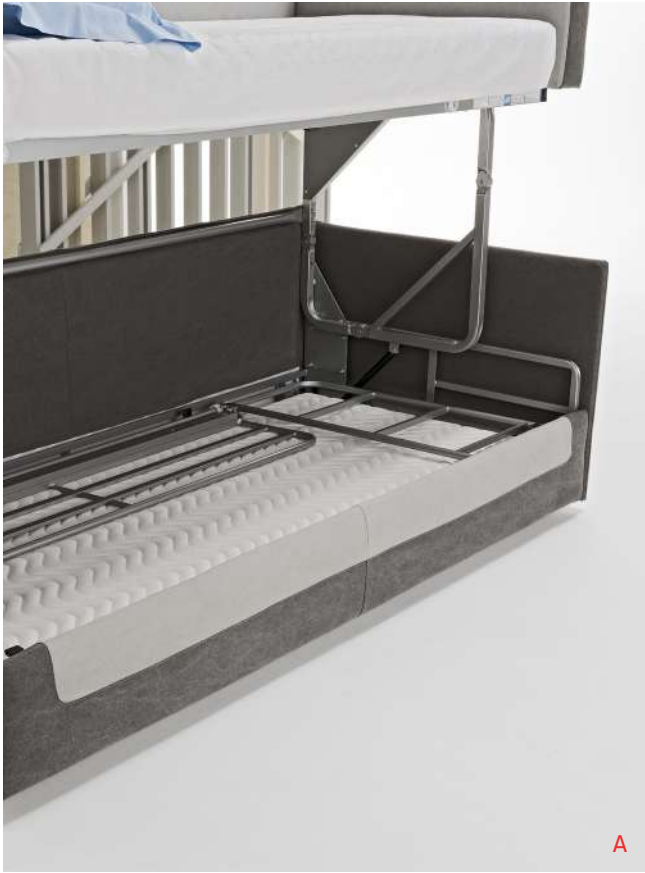

**IT — MECCANISMO:** meccanismo trasformabile in due comodi letti sovrapposti, caratterizzato dal sistema di trasformazione unico nel suo genere. Il movimento avviene sollevando senza alcuno sforzo il primo letto e successivamente è possibile estrarre il secondo letto inferiore. La chiave di sicurezza inclusa nel divano è un ottimo sistema di blocco del meccanismo quando è aperto. Ciò impedisce che accadano danni a cose e/o persone mentre il meccanismo è aperto. La chiave può essere rimossa dopo l'inserimento del blocco. Meccanismo prodotto dall'azienda Loiudice, brevettata dall'architetto Giulio Manzoni. Meccanica con certificazione FCBA. **STRUTTURA:** formata da una parte metallica, assemblata con parti esterne in agglomerato di legno (multistrato e massello in legno), tramite innesti a baionetta. **IMBOTTITURA:** poliuretano espanso a densità differenziate, prodotto e assemblato secondo le vigenti normative CEE. **SPALLA:** poliuretano densità 25 soft Kg/m<sup>3</sup>. **SEDUTA:** materasso in poliuretano densità 30 Kg/m<sup>3</sup>. **RIVESTIMENTO:** tessuto ed ecopelle: completamente sfoderabile. Pelle: non disponibile. **PIEDI:** integrato nella meccanica. **A:** sistema di sollevamento del letto superiore. **B:** scaletta e protezione letto superiore. **C:** vano alloggio letto inferiore, richiudibile anche con lenzuola e coperte. **D:** chiave di sicurezza.

**EN — MECHANISM:** mechanism that converts a sofa in a bunk bed, characterized by a unique transformation system. The movement by lifting effortlessly took the first bed and subsequently it's possible to extract the second lower bed. A security key is included in the sofa, and is a good system to block the mechanism when it's open. In this case will be never damages to people and property. You can remove the key after the block of the mechanism. Mechanism produced by the company Loiudice, patented by the architect Giulio Manzoni. Mechanism with FCBA CERTIFICATION. **FRAME:** it's formed by a metallic part, assembled with external parts in wooden chipboard (plywood and solid wood), by bayonet joints. **UPHOLSTERY:** differentiated density polyurethane foam, produced and assembled according with the CEE standards. **SITTING:** polyurethane foam mattress density 30 kg/m<sup>3</sup>. **BACKREST:** polyurethane backrest density 25 kg/m<sup>3</sup>. **LINING:** fabric or synthetic leather: completely removable lining. Leather: no available. **FEET:** integrated in the mechanism. **A:** lifting system of the upper bed. **B:** stepladder and protection for the upper bed. **C:** accomodation for the lower bed, closable also with the blankets and covers. **D:** security key.

**FR — MÉCANISME:** mécanisme convertible en deux lits superposés confortables, caractérisée par un système de transformation unique en son genre. Sans effort et avec un seul mouvement on extrait le premier sommier et ensuite le sommier inférieur. La clé de sécurité incluse dans le canapé est un système excellent de verrouillage quand le mécanisme est ouvert, pour l'utilisation du produit en sécurité. La clé peut être retirée après le verrouillage. Mécanisme produit par Loiudice, breveté par l'architecte Giulio Manzoni. Mécanique certifiée FCBA. **STRUCTURE:** composée d'une partie métallique, assemblée avec parties extérieures en multiples de bois, système de montage à baïonnette. **REMBOURRAGE:** mousse de polyuréthane avec densités différenciées, produit réalisé et assemblé selon les réglementations en vigueur CEE. **DOSSIER:** polyuréthane densité 25 soft kg/ m<sup>3</sup>. **ASSISE:** matelas en polyuréthane densité 30 Kg/m<sup>3</sup>. **REVÊTEMENT:** tissu et cuir synthétique : entièrement déhoussable. Cuir : non disponible. **PIEDS:** intégrés dans le mécanisme. **A:** système de levage du lit supérieur. **B:** échelle et protection lit supérieur. **C:** logement lit inférieur refermable avec draps et couvertures. **D:** clé de sécurité.

**RU — МЕХАНИЗМ:** Механизм, позволяющий трансформироваться в две удобные двухъярусные кровати, характеризуется уникальной системой трансформации. Сначала без особых усилий поднимается первая кровать, а затем выдвигается вторая нижняя кровать. Ключ безопасности, включенный в диван, является отличной системой блокировки механизма при его открытии. Это предотвращает повреждение предметов и/или лиц, когда механизм открыт. Ключ может быть убран после блокировки. Механизм произведен компанией Loiudice, запатентован архитектором Giulio Manzoni. Механика с сертификацией FCBA. **СТРУКТУРА:** Состоит из металлической части, смонтированной с наружными частями из агломерата дерева (многослойной фанеры и массива древесины) при помощи штыковых соединений. **НАПОЛНЕНИЕ:** Вспененный полиуретан различной плотности, произведен и установлен согласно действующим нормам ЕЭС. **СПИНКА:** Полиуретан плотностью 25 soft кг/м<sup>3</sup>. **СИДЕНИЕ:** Матрас из полиуретана плотностью 30 кг/м<sup>3</sup>. **ОБИВКА:** В ткани и эко коже: полностью съемная. В коже: не производится. **НОЖКИ:** интегрированы в механизм. **A:** Система подъема верхней кровати. **B:** Лестница и система защиты верхней кровати. **C:** Отделение для размещения нижней кровати, уже застеленной простыней и одеялами. **D:** Ключ безопасности.

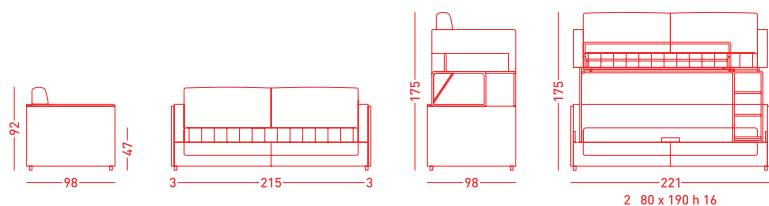





# *Pagetto*





Dienne



— SOFABED COLLECTION







**IT — MECCANISMO:** composto da una meccanica a doghe, dopo aver sganciato le cerniere divisibili, tirare verso il basso il meccanismo trasformandolo nella versione letto con un semplice movimento di rotazione. **STRUTTURA:** formata da una parte metallica, assemblata con parti esterne in agglomerato di legno (multistrato e massello in legno). **RIVESTIMENTO:** tessuto ed ecopelle: completamente sfoderabile. Pelle: non disponibile. **PIEDI:** Integrati nel meccanismo.

**EN — MECHANISM:** made up of a wooden slats mechanism, unfasten the divisible zipper, pull down the mechanism that converts into bed position only with a simple rotation movement. **FRAME:** it's formed by a metallic part, assembled with external parts in wooden chipboard (plywood and solid wood). **LINING:** fabric or synthetic leather: completely removable lining. Leather: partially removable lining. **FEET:** integrated in the mechanism.

**FR — MÉCANISME:** mécanique à lattes, une fois remonté la fermeture éclair, tirer le mécanisme vers le bas pour ouvrir le lit, avec une simple rotation du dossier. **STRUCTURE:** composée d'une partie métallique, assemblée avec parties extérieures en multiplis de bois, système de montage à baïonnette. **REVÊTEMENT:** tissu et cuir synthétique: entièrement déhoussable. Cuir: non disponible. **PIEDS:** intégrés dans le mécanisme.

**RU — МЕХАНИЗМ:** состоит из механизма с ламелями, после открытия застежки на молнии, двигать механизм вниз, переходя в положение кровати простым вращательным движением. **СТРУКТУРА:** Состоит из металлической части, смонтированной с наружными частями из агломерата дерева (многослойной фанеры и массива древесины). **ОБИВКА:** В ткани и эко коже: полностью съемная. В коже: не производится. **НОЖКИ:** Интегрированы в механизм.

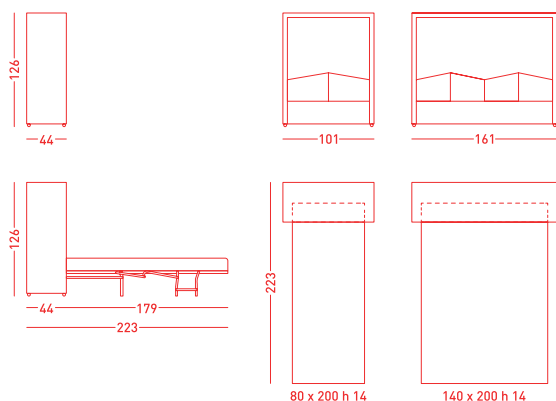



# Cross





















**IT — MECCANISMO:** meccanica elettrosaldata, l'apertura avviene mediante un unico movimento di rotazione dello schienale. Il passaggio dalla posizione divano alla posizione letto non richiede alcuna rimozione di parti assemblate e/o di tappezzeria del prodotto. **STRUTTURA:** formata da una parte metallica, assemblata con parti esterne in agglomerato di legno (multistrato e massello in legno), tramite innesti a baionetta. **IMBOTTITURA:** poliuretano espanso a densità differenziate, prodotto e assemblato secondo le vigenti normative CEE. **SEDUTA:** densità 30 kg/m<sup>3</sup>. **SPALLA:** densità 25 kg/m<sup>3</sup>. **RIVESTIMENTO:** tessuto ed ecopelle: completamente sfoderabile. Pelle: parzialmente sfoderabile. **PIEDI:** piedi in faggio disponibili in varie finiture di colore. Piedi in acciaio.

**EN — MECHANISM:** convertible sofa bed, with an electro-welded mechanism. It can be open with only one rotation movement of the backrest. When converts into bed position no parts or upholstered fabric need to be removed. **FRAME:** it's formed by a metallic part, assembled with external parts in wooden chipboard (plywood and solid wood), by bayonet joints. **UPHOLSTERY:** differentiated density polyurethane foam, produced and assembled according with the CEE standards. **SITTING:** density 30 kg/m<sup>3</sup>. **BACKREST:** density 25 kg/m<sup>3</sup>. **LINING:** fabric or synthetic leather: completely removable lining. Leather: partially removable lining. **FEET:** beechwood feet available in different colour finishings. Steel feet.

**FR — MÉCANISME:** électrosoudé, l'ouverture est possible par un seul mouvement frontal de rotation du dossier. Le passage de la position canapé à la position lit ne demande aucun déplacement des parties assemblées et/ou tapissées du produit. **STRUCTURE:** composée d'une partie métallique, assemblée avec parties extérieures en multiplis de bois, système de montage à baïonnette. **REMBOURRAGE:** mousse de polyuréthane avec densités différenciées, produit réalisé et assemblé selon les réglementations en vigueur CEE. **ASSISE:** matelas en polyuréthane densité 30 Kg/m<sup>3</sup>. **DOSSIER:** polyuréthane densité 25 soft kg/m<sup>3</sup>. **REVÊTEMENT:** Tissu et cuir synthétique : entièrement déhoussable. Cuir : partiellement déhoussable. **PIEDS:** Pieds en hêtre disponibles en différent finitions de couleur. Pieds en acier.

**RU — МЕХАНИЗМ:** Механика электросварной сетки, открытие происходит с помощью одного поворота спинки. Переход из положения дивана в положение кровати не требует удаления собранных частей и/или обивки изделия. **СТРУКТУРА:** Состоит из металлической части, смонтированной с наружными частями из агломерата дерева (многослойной фанеры и массива древесины) при помощи штыковых соединений. **НАПОЛНЕНИЕ:** Вспененный полиуретан различной плотности произведен и установлен согласно действующим нормам ЕЭС. **СИДЕНИЕ:** Плотность 30 кг/м<sup>3</sup>. **СПИНКА:** Плотность 25 кг/м<sup>3</sup>. **ОБИВКА:** В ткани и эко коже: полностью съемная. В коже: частично съемная. **НОЖКИ:** Ножки из бука, доступны в различных цветовых отделках. Ножки из стали.

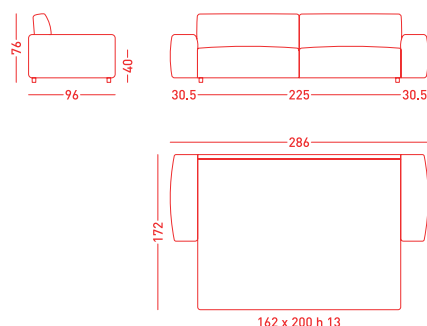

Finiture per piedi in legno — Wooden feet finishings — Finitions pour pieds en bois — Отделки деревянных ног для



Wengè



Walnut



Light Walnut



Light Oak





# *Nikita*













**IT — MECCANISMO:** meccanismo trasformabile pronto letto con apertura a scorrimento anteriore applicando una lieve pressione sullo schienale e facendo scorrere in avanti la seduta. **IMBOTTITURA:** poliuretano espanso differenziato, prodotto e assemblato secondo le normative CEE. **SEDUTA:** poliuretano espanso densità 30kg/m<sup>3</sup>. **SPALLA:** piuma d'oca. **RIVESTIMENTO:** tessuto ed ecopelle completamente sfoderabile. Pelle: non disponibile. **PIEDI:** piedi in acciaio cromato.

**EN — MECHANISM:** convertible mechanism easy to convert into bed position only applying a slight pressure on the backrest and sliding the seat forward. **UPHOLSTERY:** differentiated density polyurethane foam, produced and assembled according with the CEE standards. **SITTING:** polyurethane foam density 30kg/m<sup>3</sup>. **BACKREST:** goose feather. **LINING:** fabric or synthetic leather: completely removable lining. Leather: no available. **FEET:** steel chrome feet.

**FR — MÉCANISME:** ouverture du lit avec glissement en avant par une simple pression sur le dossier. **REMOUVRAGE:** mousse de polyuréthane avec densités différenciées, produit réalisé et assemblé selon les réglementations en vigueur CEE. **ASSISE:** polyuréthane densité 30kg/m<sup>3</sup>. **DOS-SIER:** plume d'oie. **REVÊTEMENT:** tissu et cuir synthétique: entièrement déhoussable. Cuir: non disponible. **PIEDS:** pieds en acier chromé.

**RU — МЕХАНИЗМ:** механизм трансформации, позволяющий переходить в положение кровати путем легкого давления на спинку и движения вперед сидения. **НАПОЛНЕНИЕ:** Вспененный полиуретан различной плотности, произведен и установлен согласно действующим нормам ЕЭС. **СИДЕНИЕ:** Вспененный полиуретан плотностью 30 кг/м<sup>3</sup>. **СПИНКА:** Гусиный пух. **ОБИВКА:** Из ткани и эко кожи: полностью съемная. Из кожи: не производится. **НОЖКИ:** Ножки из хромированной стали.

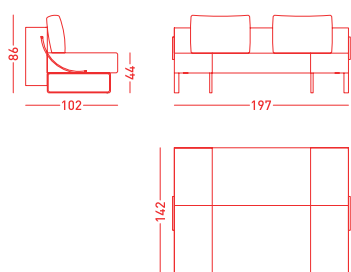

# Nicla













**IT — MECCANISMO:** meccanismo trasformabile caratterizzato da una estrema facilità di trasformazione in posizione letto. Movimento d'apertura mediante l'abbassamento dei due braccioli con meccanica a cricchetti. **IMBOTTITURA:** poliuretano espanso a densità differenziate, prodotto e assemblato secondo le vigenti normative CEE. **RIVESTIMENTO:** tessuto ed ecopelle: completamente sfoderabile. Pelle: non disponibile. **PIEDI:** integrati nel meccanismo.

**EN — MECHANISM:** very simple mechanism to convert into the bed position. To use the bed position you need to lower the armrests with a clicking mechanism. **UPHOLSTERY:** differentiated density polyurethane foam, produced and assembled according with the CEE standards. **LINING:** fabric or synthetic leather: completely removable lining. Leather: no available. **FEET:** integrated in the mechanism.

**FR — MÉCANISME:** ouverture très simple du lit, en agissant sur les accoudoirs équipés d'un mécanisme réglable. **REMBOURRAGE:** mousse de polyuréthane avec densités différenciées, produit réalisé et assemblé selon les réglementations en vigueur CEE. **REVÊTEMENT:** tissu et cuir synthétique: entièrement déhoussable. Cuir: non disponible. **PIEDS:** intégrés dans le mécanisme.

**RU — МЕХАНИЗМ:** механизм трансформации, характеризующийся чрезвычайной простотой перехода в положение кровати. Открытие производится путем опускания двух подлокотников с механической защелкой. **НАПОЛНЕНИЕ:** Вспененный полиуретан различной плотности, произведен и установлен согласно действующим нормам ЕЭС. **ОБИВКА:** В ткани и эко коже: полностью съемная. В коже: не производится. **НОЖКИ:** Интегрированы в механизм.

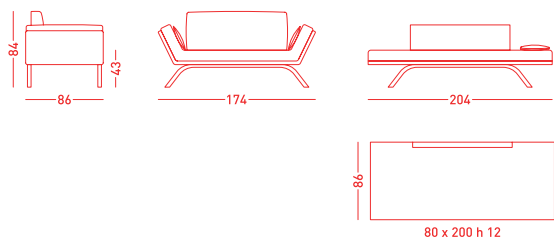



# *Oplà*



**IT — MECCANISMO:** il meccanismo è costituito da una rete metallica elettrosaldata, l'apertura avviene mediante con un unico movimento di rotazione dello schienale. **IMBOTTITURA:** poliuretano espanso a densità differenziate, prodotto e assemblato secondo le vigenti normative CEE. **RIVESTIMENTO:** tessuto ed ecopelle: completamente sfoderabile. Pelle: non disponibile. **PIEDI:** integrati nel meccanismo.

**EN — MECHANISM:** mechanism made with an electro-welded frame, it can be open with only one rotation movement of the backrest. **UPHOLSTERY:** differentiated density polyurethane foam, produced and assembled according with the CEE standards. **LINING:** fabric or synthetic leather: completely removable lining. **Leather:** no available. **FEET:** integrated in the mechanism.

**FR — MÉCANISME:** mécanisme électrosoudé, ouverture se fait par un simple mouvement de rotation du dossier. **REMBOURRAGE:** mousse de polyuréthane avec densités différenciées, produit réalisé et assemblé selon les réglementations en vigueur CEE. **REVÊTEMENT:** tissu et cuir synthétique: entièrement déhoussable. **Cuir:** non disponible. **PIEDS:** intégrés dans le mécanisme.

**RU — МЕХАНИЗМ:** Механизм состоит из электросварной металлической сетки, открытие происходит с помощью одного движения поворота спинки. **НАПОЛНЕНИЕ:** Вспененный полиуретан различной плотности, произведен и установлен согласно действующим нормам ЕЭС. **ОБИВКА:** В ткани и эко коже: полностью съемная. В коже: не производится. **НОЖКИ:** интегрированы в механизм.

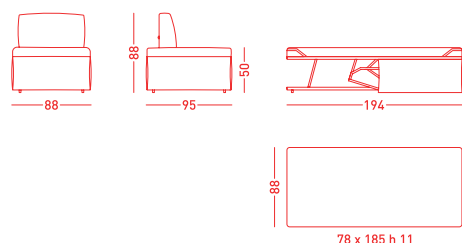

# *Lou Lou*



**IT — MECCANISMO:** pratico meccanismo trasformabile da pouf in letto, l'apertura della seduta si ottiene per sollevamento e consente il passaggio alla posizione letto con un semplice movimento del telaio alloggiato sotto la seduta. Il piano dormita è realizzato in maglie elettrosaldate e dispone di un materasso in poliuretano h.12 cm. **IMBOTTITURA:** poliuretano espanso a densità differenziate, prodotto e assemblato secondo le vigenti normative CEE. **RIVESTIMENTO:** tessuto ed ecopelle: completamente sfoderabile. Pelle: non disponibile. **PIEDI:** integrato nella meccanica.

**EN — MECHANISM:** easy convertible pouf to bed mechanism. To convert to bed, lift the seat and adjust the bed frame situated under the seat. The sleeping area is realized with an electrically welded frame. **UPHOLSTERY:** differentiated density polyurethane foam, produced and assembled according with the CEE standards. **LINING:** fabric or synthetic leather: completely removable lining. Leather: no available. **FEET:** integrated in the mechanism.

**FR — MÉCANISME:** de pouf à lit, l'ouverture de l'assise s'obtient par levage permettant d'ouvrir le lit avec un seul mouvement de la structure placée sous l'assise. Le sommier est électrosoudé avec un matelas de 12 cm. **REMBOURRAGE:** mousse de polyuréthane avec densités différenciées, produit réalisé et assemblé selon les réglementations en vigueur CEE. **REVÊTEMENT:** tissu et cuir synthétique: entièrement déhoussable. Cuir: non disponible. **PIEDS:** intégrés dans le mécanisme.

**RU — МЕХАНИЗМ:** практичный механизм, позволяющий трансформировать пуф в кровать, открытие сидения производится путем поднятия и позволяет переходить в положение кровати простым движением рамы, расположенной под сидением. Спальное место выполнено из электросварной сетки и имеет матрас из полиуретана выс. 12 см. **НАПОЛНЕНИЕ:** Вспененный полиуретан различной плотности, произведен и установлен согласно действующим нормам ЕЭС. **ОБИВКА:** В ткани и эко коже: полностью съемная. В коже: не производится. **НОЖКИ:** интегрированы в механизм.

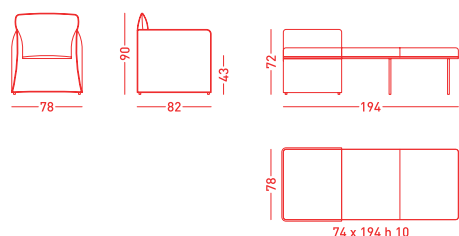



# *Chip*



**IT — MECCANISMO:** pratico meccanismo trasformabile da pouf in letto, l'apertura della seduta si ottiene per sollevamento e consente il passaggio alla posizione letto con un semplice movimento del telaio alloggiato sotto la seduta. Il piano dormita è realizzato in maglie elettrosaldate e dispone di un materasso h.12 cm. **IMBOTTITURA:** poliuretano espanso a densità differenziate, prodotto e assemblato secondo le vigenti normative CEE. **RIVESTIMENTO:** tessuto ed ecopelle: completamente sfoderabile. Pelle: non disponibile. **PIEDI:** integrati nel meccanismo.

**EN — MECHANISM:** easy convertible pouf to bed mechanism. The opening system you need to lift the seat and it converts into a bed with a simple movement of the mechanism. The sleeping area has a 12cm thick mattress and is made of an electrically welded frame. **UPHOLSTERY:** differentiated density polyurethane foam, produced and assembled according with the CEE standards. **LINING:** fabric or synthetic leather: completely removable lining. Leather: no available. **FEET:** integrated in the mechanism.

**FR — MÉCANISME:** de pouf à lit, l'ouverture de l'assise s'obtient par levage permettant d'ouvrir le lit avec un seul mouvement de la structure placée sous l'assise. Le sommier est électrosoudé avec un matelas de 12 cm. **REMOURRAGE:** mousse de polyuréthane avec densités différenciées, produit réalisé et assemblé selon les réglementations en vigueur CEE. **REVÊTEMENT:** tissu et cuir synthétique: entièrement déhoussable. Cuir: non disponible. **PIEDS:** intégrés dans le mécanisme.

**RU — МЕХАНИЗМ:** практичный механизм, позволяющий трансформировать пуф в кровать, открытие сидения производится путем поднятия и позволяет переходить в положение кровати простым движением рамы, расположенной под сидением. Спальное место выполнено из электросварной сетки и имеет матрас выс. 12 см. **НАПОЛНЕНИЕ:** Вспененный полиуретан различной плотности, произведен и установлен согласно действующим нормам ЕЭС. **ОБИВКА:** В ткани и эко коже: полностью съемная. В коже: не производится. **НОЖКИ:** Интегрированы в механизм.

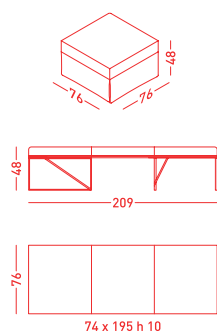

# Chop



**IT — MECCANISMO:** pratico meccanismo trasformabile da pouf in letto, l'apertura della seduta si ottiene per sollevamento e consente il passaggio alla posizione letto con un semplice movimento del telaio alloggiato sotto la seduta. Il piano dormita è realizzato in maglie elettrosaldate e dispone di un materasso h.12 cm. **IMBOTTITURA:** poliuretano espanso a densità differenziate, prodotto e assemblato secondo le vigenti normative CEE. **RIVESTIMENTO:** tessuto ed ecopelle: completamente sfoderabile. **Pelle:** non disponibile. **PIEDI:** integrati nel meccanismo.

**EN — MECHANISM:** easy convertible pouf to bed mechanism. The opening system you need to lift the seat and it converts into a bed with a simple movement of the mechanism. The sleeping area has a 12cm thick mattress and is made of an electrically welded frame. **UPHOLSTERY:** differentiated density polyurethane foam, produced and assembled according with the CEE standards. **LINING:** fabric or synthetic leather: completely removable lining. **Leather:** no available. **FEET:** integrated in the mechanism.

**FR — MÉCANISME:** de pouf à lit, l'ouverture de l'assise s'obtient par levage permettant d'ouvrir le lit avec un seul mouvement de la structure placée sous l'assise. Le sommier est électrosoudé avec un matelas de 12 cm. **REMOUVRAGE:** mousse de polyuréthane avec densités différenciées, produit réalisé et assemblé selon les réglementations en vigueur CEE. **REVÊTEMENT:** tissu et cuir synthétique: entièrement déhoussable. **Cuir:** non disponible. **PIEDS:** intégrés dans le mécanisme.

**RU — МЕХАНИЗМ:** практичный механизм, позволяющий трансформировать пуф в кровать, открытие сидения производится путем поднятия и позволяет переходить в положение кровати простым движением рамы, расположенной под сидением. Спальное место выполнено из электросварной сетки и имеет матрас выс. 12 см. **НАПОЛНЕНИЕ:** Вспененный полиуретан различной плотности, произведен и установлен согласно действующим нормам ЕЭС. **ОБИВКА:** В ткани и эко коже: полностью съемная. В коже: не производится. **НОЖКИ:** Интегрированы в механизм.

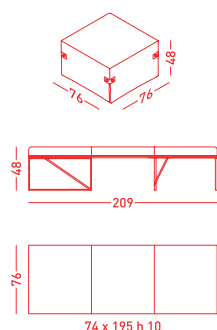



# *Byblos*



**IT — STRUTTURA:** composta da agglomerato di legno (multistrato e massello in legno). **IMBOTTITURA:** poliuretano espanso differenziato, prodotto e assemblato secondo le vigenti normative CEE. **RIVESTIMENTO:** tessuto ed ecopelle: completamente sfoderabile. Pelle: non sfoderabile. **PIEDI:** piedi in faggio disponibili in varie finiture di colore.

**EN — FRAME:** made up of wooden chipboard (plywood and solid wood). **UPHOLSTERY:** differentiated density polyurethane foam, produced and assembled according with the CEE standards. **LINING:** fabric or synthetic leather: completely removable lining. Leather: no removable lining. **FEET:** beechwood feet available in different colour finishings.

**FR — STRUCTURE:** composée d'aggloméré de bois (multiplis). **REMBOURRAGE:** mousse de polyuréthane avec densités différenciées, produit réalisé et assemblé selon les réglementations en vigueur CEE. **REVÊTEMENT:** tissu et cuir synthétique: entièrement déhoussable. Cuir non déhoussable. **PIEDS:** pieds en hêtre disponibles en plusieurs couleurs.

**RU — СТРУКТУРА:** Состоит из агломерата дерева (многослойной фанеры и массива дерева). **НАПОЛНЕНИЕ:** Вспененный полиуретан различной плотности, произведен и установлен в соответствии с действующими нормами ЕЭС. **ОБИВКА:** В ткани и эко коже: полностью съемная. В коже: несъемная. **НОЖКИ:** ножки из бука, можно заказать в различных отделках по цвету.

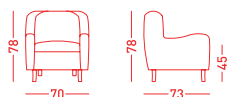

Finiture per piedi in legno — Wooden feet finishings — Finitions pour pieds en bois — Отделки деревянных ног для



Wengè



Walnut



Light Walnut



Light Oak



# Colours

































COLOURS 2 cm — P. 88 x L. 199 cm — MAT. 80 x 190 cm

COLOURS 5 cm — P. 94 x L. 205 cm — MAT. 80 x 190 cm

EXAMPLE COLOURS 2 / 5 cm

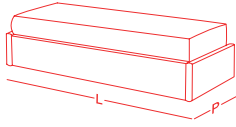

MOD. 01

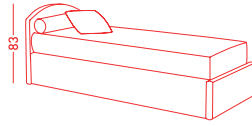

MOD. 02

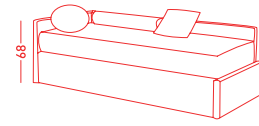

MOD. 03

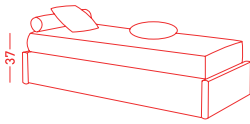

MOD. 04

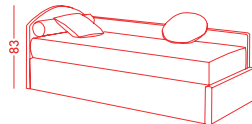

MOD. 05

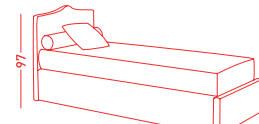

MOD. 06

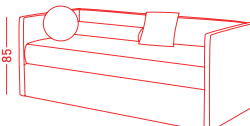

MOD. 07

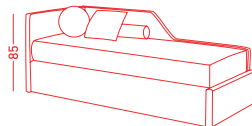

MOD. 08

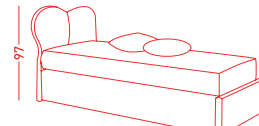

MOD. 09

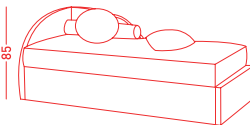

MOD. 10

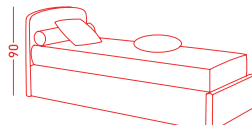

MOD. 11

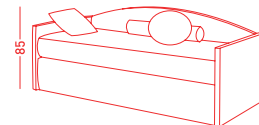

MOD. 12

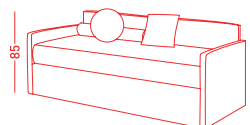

MOD. 13

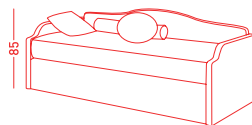

MOD. 14

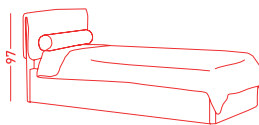

COLOURS 2 cm — P. 98 x L. 209 cm — MAT. 90 x 200 cm

COLOURS 5 cm — P. 104 x L. 215 cm — MAT. 90 x 200 cm

EXAMPLE COLOURS 2 / 5 cm

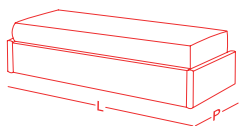

MOD. 01

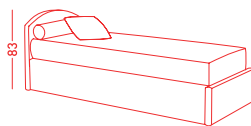

MOD. 02

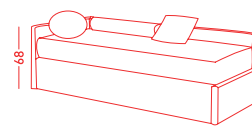

MOD. 03

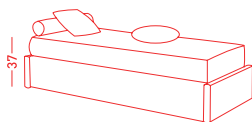

MOD. 04

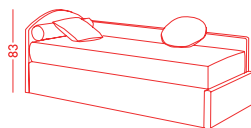

MOD. 05

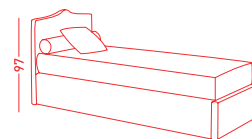

MOD. 06

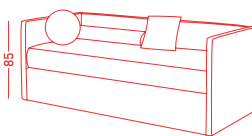

MOD. 07

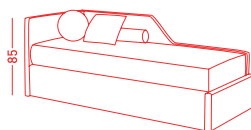

MOD. 08

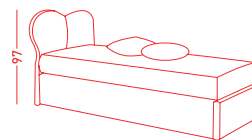

MOD. 09

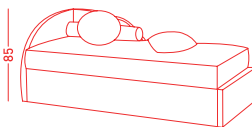

MOD. 10

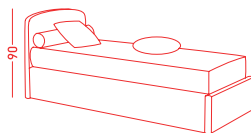

MOD. 11

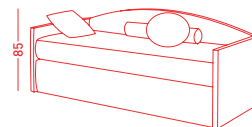

MOD. 12

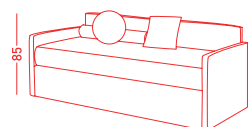

MOD. 13

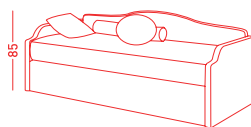

MOD. 14

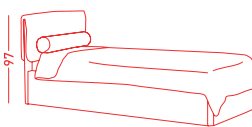



ART. D 19 — 58 x 58



ART. D 16 — 38 x 38



ART. D 15 — 45 x 75



ART. D 12 — 15 x 85



ART. D 23 — 23 x 30 x 94



ART. D 13 — 15 x 90



**IT — MECCANISMO:** prodotto modulare disponibile nella versione letto. Disponibile sia come divano sotto ponte con alloggio per un regolare materasso da cm 80x190. È prevista anche una versione maxi con struttura meccanica per alloggio materassi da cm 90x200. Disponibile anche nella versione con contenitore, il sollevamento può essere sia in verticale che in orizzontale. L'alloggio sottostante può contenere il secondo letto estraibile oppure i cassetti porta oggetti, in questo caso la rete superiore non può essere a sollevamento, bensì fissa. **STRUTTURA:** formata da una parte metallica, assemblata con parti esterne in agglomerato di legno (multistrato e massello in legno), tramite innesti a baionetta. **IMBOTTITURA:** poliuretano espanso differenziato, prodotto e assemblato secondo le normative CEE. **RIVESTIMENTO:** tessuto ed ecopelle: completamente sfoderabile. Pelle: parzialmente sfoderabile. **PIEDI:** integrati nel meccanismo. **OPTIONAL:** trapunta. Materasso per rete superiore. Materassi opzionali. Cuscini vari. **A:** versione fissa. **B:** versione con secondo letto estraibile. **C:** versione con cassetti estraibili. **D:** versione contenitore con apertura frontale. **E:** versione contenitore con apertura laterale.

**EN — MECHANISM:** modular product available in the version with bed. It's available as sofa with double bed with upper mattress 80 cm x 190 cm. It's available also a maxi version with a bigger mechanical structure and an upper mattress 90 cm x 200 cm. Available also in the version with a box storage, the lifting system can be in the vertical or in the horizontal direction. The accomodation below the sofa could have the second bed or two drawers, in such case, the upper bed cannot be liftable, but fixed. **FRAME:** it's formed by a metallic part, assembled with external parts in wooden chipboard (plywood and solid wood), by bayonet joints. **UPHOLSTERY:** differentiated density polyurethane foam, produced and assembled according with the CEE standards. **LINING:** fabric or synthetic leather: completely removable lining. Leather: partially removable lining. **FEET:** integrated in the mechanism. **OPTIONS:** quilt. Mattress for the upper mechanism. Optional mattresses. Various pillows. **A:** fixed version. **B:** version with second bed. **C:** version with pullout drawers. **D:** box storage version with frontal opening. **E:** box storage version with side opening.

**FR — MÉCANISME:** produit modulaire proposé en version lit. Disponible en deux versions, ce modèle avec lit gigogne est équipé d'un matelas de 80x190 cm et d'une version maxi avec matelas de 90x200 cm. Disponible en version avec coffre, levage vertical ou horizontal. Dans la version avec tiroir de rangement, le sommier supérieur est fixe. **STRUCTURE:** composée d'une partie métallique, assemblée avec parties extérieures en multiplis de bois, système de montage à baïonnette. **REMOUVRAGE:** mousse de polyuréthane avec densités différenciées, produit réalisé et assemblé selon les réglementations en vigueur CEE. **REVÊTEMENT:** tissu et cuir synthétique: entièrement déhoussable. Cuir: partiellement déhoussable. **PIEDS:** intégrés dans le mécanisme. **OPTIONS:** couette. Matelas. Matelas optionnels. Coussins déco. **A:** version fixe. **B:** version avec deuxième lit extractible. **C:** version avec tiroirs extractibles. **D:** version coffre ouverture frontale. **E:** version coffre ouverture latérale.

**RU — МЕХАНИЗМ:** Модульный продукт, доступен в версии кровати. Можно использовать как диван под мебельным мостом с размещением обычного матраса размером 80x190 см. Предусмотрена также версия макси с механической структурой для размещения матраса размером 90x200. Предусмотрена версия с контейнером, поднятие может быть как вертикальным, так и горизонтальным. Под сидением дивана можно расположить вторую кровать или ящики для хранения предметов, в этом случае верхняя решетка уже не будет подниматься, она будет только фиксированной. **СТРУКТУРА:** Состоит из металлической части, смонтированной с наружными частями из агломерата дерева (многослойной фанеры и массива древесины) при помощи штыковых соединений. **НАПОЛНЕНИЕ:** Вспененный полиуретан различной плотности произведен и установлен согласно действующим нормам ЕЭС. **ОБИВКА:** В ткани и эко коже: полностью съемная. В коже: частично съемная. **НОЖКИ:** интегрированы в механизм. **ОПЦИИ:** Простежка. Матрас для верхней решетки. Дополнительные матрасы. Различные подушки. **A:** Фиксированная версия. **B:** Версия со второй выдвинутой кроватью. **C:** Версия с выдвигаемыми ящиками. **D:** Версия контейнера с фронтальным открытием. **E:** Версия контейнера с боковым открытием.

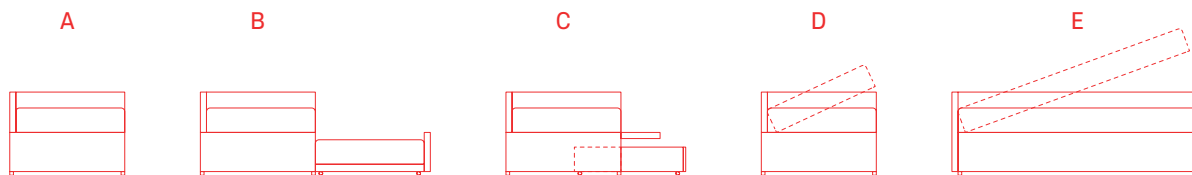

Schienale — Backrest — Dossier — Спинка

Bracciolo Sinistro — Left Armrest — Gauche Accoudoir — Подлокотник Лев.

Trapunta — Quilt — Couette — Стеганое одеяло

### IT — Sfoderabilità e comodità...

Tutte le componenti dei nostri divani sono dotate di innesto a baionetta. Semplicissimi da montare e smontare, rendono più comodo anche il trasporto. Altra caratteristica importante è la completa sfoderabilità di ogni elemento.

### EN — Removable covers and comfort...

All the components of our sofas are equipped with bayonet joints. Simple to assemble and disassemble, also the transport is easier. Another important feature is that all the elements have removable covers.

### FR — Revêtements déhoussables et confort...

Tous les éléments de nos canapés sont équipés d'embrayages à baïonnette. Très simple à monter et à démonter, ils assurent ainsi un transport plus facile. Une autre caractéristique importante est la possibilité de déhousser complètement chaque élément.

### RU — Съемные чехлы и комфорт...

Все компоненты наших диванов оснащены байонетным креплением. Легкие в сборке и разборке, удобны для транспортировки. Другой важной особенностью является полностью съемные чехлы для каждого элемента.



Seduta — Sitting — Assise — Сидение

Bracciolo Destro — Right Armrest — Droit Accoudoir — Подлокотник Прав.

Sponda Frontale — Under Sitting Front — Bandeau Devant — Боковина Передняя



**IT — DIMENSIONI:** 150 cm x 195 cm. **COMPOSIZIONE:** 84% Lana vergine, 16 % Seta.

Realizzato in lana extrafine e seta naturale, è disponibile in una versione con colori caldi. Il design essenziale e la grande pulizia formale lo rendono perfetto in ogni tipo di casa. Lana australiana e seta cinese.

**EN — DIMENSION:** 150 cm x 195 cm. **COMPOSITION:** 84% Virgin wool, 16% Silk.

Made with extra fine wool and natural silk, this is the version with warm tones. The simple design and beautiful clean lines make it perfect for every type of house. Australian wool and Chinese silk.

**FR — DIMENSIONS:** 150 cm x 195 cm. **COMPOSITION:** 84% Laine vierge, 16% Soie.

Réalisé en laine extrafine et en soie naturelle, il est disponible dans une version avec des coloris chauds. Il est parfait pour chaque type de maison grâce à son design essentiel et à son bel aspect. Laine australienne, soie chinoise.

**RU — РАЗМЕР:** 150 см x 195 см. **СОСТАВ:** 84% НАТУРАЛЬНАЯ ШЕРСТЬ, 16% ШЕЛК.

Сделан из сверхтонкой шерсти и натурального шелка, представлен в теплых тонах. Простой дизайн и красивые чистые линии делают его идеально подходящим для каждого типа домашнего интерьера. Австралийская шерсть, китайский шелк.



**IT — DIMENSIONI:** 150 cm x 195 cm. **COMPOSIZIONE:** 84% Lana vergine, 16 % Seta.

Realizzato in lana extrafine e seta naturale, è disponibile in una versione con colori freddi. Lana australiana e seta cinese.

**EN — DIMENSION:** 150 cm x 195 cm. **COMPOSITION:** 84% Virgin wool, 16% Silk.

Made with extra fine wool and natural silk this is the version with cold tones. Australian wool and Chinese silk.

**FR — DIMENSIONS:** 150 cm x 195 cm. **COMPOSITION:** 84% Laine vierge, 16% Soie.

Réalisé en laine extrafine et en soie naturelle, il est disponible dans une versions avec des coloris chauds. Laine australienne, soie chinoise.

**RU — РАЗМЕР:** 150 см x 195 см. **СОСТАВ:** 84% НАТУРАЛЬНАЯ ШЕРСТЬ, 16% ШЕЛК.

Сделан из сверхтонкой шерсти и натурального шелка, представлен в холодных тонах. Австралийская шерсть, китайский шелк.





**IT — DIMENSIONI:** 150 cm x 190 cm. **COMPOSIZIONE:** 78% Lana Rigenerata, 19% Poliammidica, 3% Cotone. Composto interamente da lana rigenerata, è il plaid militare per eccellenza, riedizione del primo articolo realizzato nel 1944. La sua pesantezza e la grande morbidezza lo rendono il compagno perfetto nelle fredde serate invernali o in gite all'aperto. 78% Lana RICICLATA legata in mischia.

**EN — DIMENSION:** 150 cm x 190 cm. **COMPOSITION:** 78% Regenerated Wool, 19% Polyamide, 3% Cotton. Made entirely from regenerated wool, this is the quintessential military plaid, a reissue of the first ever item made in 1944. The military green with the classic white stripes is enhanced by the finishing blanket stitching on the edges, done entirely by hand. Its weight and extreme softness makes it the perfect companion on those cold winter nights or outdoor excursion. Regenerated Wool yarned together.

**FR — DIMENSIONS:** 150 cm X 190 cm. **COMPOSITION:** 78% Laine Regeneree, 19% Polyamide, 3% Coton. Composé entièrement de laine régénérée, c'est le plaid militaire par excellence une réédition du premier article réalisé en 1944. Grâce à son poids et à sa forte souplesse il devient le parfait compagnon durant les froides soirées d'hiver ou des excursions. 78% laine recyclée et mélangée.

**RU — РАЗМЕР:** 150 см x 190 см. **СОСТАВ:** 78% ВОССТАНОВЛЕННАЯ ШЕРСТЬ, 19% ПОЛИАМИД, 3% ХЛОПОК. Сделан полностью из восстановленной шерсти, превосходный плед в стиле «милитари», переиздание самого первого пледа, произведенного в 1944 г. Зеленый с классическими белыми полосками, с прошитой вручную окантовкой. Его плотность и чрезвычайная мягкость делают его прекрасным компаньоном в холодные зимние вечера или во время прогулок на свежем воздухе. Смесь из 78% РЕКУПЕРИРОВАННОЙ шерсти.



**IT — DIMENSIONI:** 160 cm x 195 cm. **COMPOSIZIONE:** 55% Lana vergine, 25% Seta, 10% Angora, 10% Cashmere. Realizzato con un filato che combina le più pregiate fibre naturali, il plaid ha una superficie in rilievo ispirata alla struttura degli alveari. Lana Australiana, Cachemere, Angora e Seta Cinese.

**EN — DIMENSION:** 160 cm x 195 cm. **COMPOSITION:** 55% Virgin wool, 25% Silk, 10% Angora, 10% Cashmere. Made with a yarn that combines the finest natural fibres, this plaid has a raised surface that's inspired by the structure of a beehive. Australian Wool, Cashmere, Angora and Chinese Silk.

**FR — DIMENSIONS:** 160 cm X 195 cm. **COMPOSITION:** 55% Laine vierge, 25% Soie, 10% Angora, 10% Cashmere. Réalisé avec un fil qui utilise les fibres naturelles, le plaid a une superficie en relief qui s'inspire à la structure des ruches. Laine australienne, cashmere, Angora et soie chinoise.

**RU — РАЗМЕР:** 160 см x 195 см. **СОСТАВ:** 55% НАТУРАЛЬНАЯ ШЕРСТЬ, 25% ШЕЛК, 10% АНГОРА, 10% КАШЕМИР. Выполнен из пряжи, которая сочетает в себе натуральные волокна, плед обладает рельефной поверхностью, отличающейся сотовой структурой. Австралийская шерсть, кашемир, ангора и китайский шелк.



**IT — DIMENSIONI:** 150 cm x 195 cm. **COMPOSIZIONE:** 50% cotone, 50% lino. Perfetto per l'estate, per comodi riposini in giardino al fresco di una veranda o per gite fuori porta. Armatura a doppio filo, ordito in cotone 100% e trama in lino ritorto.

**EN — DIMENSION:** 150 cm x 195 cm. **COMPOSITION:** 50% Cotton, 50% Linen. Perfect for the summer, for comfortable short naps in the garden in the shade of your veranda or for trips outside the city. Armor in glove, 100% cotton warp and weft twisted linen.

**FR — DIMENSIONS:** 150 cm x 195 cm. **COMPOSITION:** 50% Coton, 50% Lin. Parfait pour l'été, pour des moments de détente dans le jardin, au frais d'une véranda ou pour des excursions. Armure à double fil, ourdi en coton 100% et trame en lin retors.

**RU — РАЗМЕР:** 150 см x 195 см. **СОСТАВ:** 50% ХЛОПОК, 50% ЛЁН. Прекрасно подходит для лета, удобен для краткого отдыха в саду в тени веранды или для поездок за город. Армирован двойной нитью, основа из 100% хлопка и уток из крученой льняной пряжи.



**IT — DIMENSIONI:** 145 cm x 185 cm. **COMPOSIZIONE:** 45% Lana vergine, 30 % Poliammidica, 25% Seta. Rilettura di uno dei più classici disegni tartan, lo steward dress motivo personale della casa reale inglese. I filati bottonati in seta e lana danno alla coperta un tocco di modernità e di freschezza rendendolo ideale per situazioni conviviali e contesti informali. Lana vergine in miscela con bottoni di seta cinese.

**EN — DIMENSION:** 145 cm x 185 cm. **COMPOSITION:** 45% Virgin wool, 30% Polyamide, 25% Silk. The plaid is inspired to one of the most classic tartan designs, the Stewart Dress, the personal tartan of the British royal family. The nubby silk and wool yarn gives the blanket a touch of modernity and freshness, making it ideal for informal and convivial settings. Virgin Wool and Chinese Silk button blended and yarned together.

**FR — DIMENSIONS:** 145 cm x 185 cm. **COMPOSITION:** 45% Laine vierge, 30% Polyamide, 25% Soie. Le plaid s'inspire à un des plus classique dessin tartan, le steward dress, motif personnel de la maison royale anglaise. Les fils avec les boutons en soie et laine donnent à la couverture une touche de modernité et de fraîcheur idéal donc pour des situations conviviales et informels. Laine vierge avec des boutons en soie chinoise.

**RU — РАЗМЕР:** 145 см x 185 см. **СОСТАВ:** 45% НАТУРАЛЬНАЯ ШЕРСТЬ, 30% ПОЛИАМИД, 25% ШЕЛК. Вдохновлен одним из самых классических рисунков клетчатой ткани стиля Стюартов, персональным мотивом британской королевской семьи. Узелковая пряжа из шелковой и шерстяной нити придает пледу налет современности и свежести, делая его идеальным для праздничных ситуаций и неформальных встреч. Натуральная шерсть со смесью узелковой пряжи из китайского шелка.



**IT — DIMENSIONI:** 145 cm x 185 cm. **COMPOSIZIONE:** 45% Lana vergine, 30 % Poliammidica, 25% Seta. Il plaid prende ispirazione dal motivo dello Stewart Royal Tartan, il più famoso e diffuso disegno della casa Stewart. I filati bottonati in seta e lana conferiscono alla coperta un tocco di modernità e di freschezza rendendolo ideale per situazioni conviviali e informali. Lana vergine in miscela con bottoni di seta cinese.

**EN — DIMENSION:** 145 cm x 185 cm. **COMPOSITION:** 45% Virgin wool, 30% Polyamide, 25% Silk. This plaid is inspired by the Royal Stewart Tartan pattern, the most famous and popular design of the House of Stewart. The nubby silk and wool yarn gives the blanket a touch of modernity and freshness, making it ideal for informal and convivial settings. Virgin Wool and Chinese Silk button blended and yarned together.

**FR — DIMENSIONS:** 145 cm x 185 cm. **COMPOSITION:** 45% Laine vierge, 30% Polyamide, 25% Soie. Le plaid s'inspire au motif du Steward Royal tartan, le plus fameux et diffusé dessin de la maison Stewart. Les fils avec les boutons en soie et laine donne à la couverture une touche de modernité et de fraîcheur idéal donc pour des situations conviviales et informels. Laine vierge avec des boutons en soie chinoise.

**RU — РАЗМЕР:** 145 см x 185 см. **СОСТАВ:** 45% НАТУРАЛЬНАЯ ШЕРСТЬ, 25% ПОЛИАМИД, 25% ШЕЛК. Этот плед вдохновлен мотивом Royal Stewart Tartan, самым известным и популярным дизайном дома Стюартов. Узелковая пряжа из шелковой и шерстяной нити придает пледу налет современности и свежести, делая его идеальным для праздничных ситуаций и неформальных встреч. Натуральная шерсть со смесью узелковой пряжи из китайского шелка.

## **Dienne**

Via del Tabacco, 56  
70022 Altamura (BA)  
Italy

T. +39 080.310.42.90  
F. +39 080.311.68.11  
[www.diennesalotti.it](http://www.diennesalotti.it)  
[info@diennesalotti.it](mailto:info@diennesalotti.it)

**Art Direction:** [Asprogetti.com](http://Asprogetti.com)  
**Graphic Design:** [Anivarg.com](http://Anivarg.com)  
**Photo:** Studioset  
**Print:** Grafica Metelliana

All right reserved © 2016 **Dienne**





**Dienne**